

# **Saturn<sup>®</sup>**

**ST-MW8159**

**MICROWAVE OVEN**

**МИКРОВОЛНОВАЯ ПЕЧЬ**

**МІКРОХВИЛЬОВА ПІЧ**



GB

## MICROWAVE OVEN

**Dear Buyer!**  
**We congratulate you on having bought the device under trade name "Saturn". We are sure that our devices will become faithful and reliable assistance in your housekeeping.**

### Installation

**Avoid extreme temperature changes. Rapid temperature change (e.g. when the unit is moved from freezing temperature to a warm room) may cause condensation inside the unit and a malfunction when it is switched on. In this case leave the unit at room temperature for at least 1.5 hours before switching it on.**

**If the unit has been in transit, leave it indoors for at least 1.5 hours before starting operation.**

**Please read this booklet carefully before fixing and using, and keep it for future reference.**

1. Take out all the packing. If there is a safe film over the oven, tear it off before Use. Check carefully for damage. If any, immediately notify dealer or send to the manufacturer's service center.
2. Microwave ovens must be placed under dry and noncorrosiveness environ-

- ments, kept away from heat and humidity, such as gas burner or water tank.
3. To ensure sufficient ventilation, the distance of the back of microwave to the wall should be at least 10 cm, the side to the wall should be at least 5 cm, the free distance above the top surface at least 20 cm.
4. The position of the oven shall be such that it is far from the TV, Radio or antenna as picture disturbance Or noise may occur.
5. The appliance must be positioned so that the plug is accessible, and must ensure a good grounding in case leakage, ground loop can be formed to avoid electric shock.
6. The microwave oven must be operated with the decorative door closed.
7. The microwave oven shall not be placed in a cabinet
8. The back of the oven must be placed against a wall
9. As there is manufacturing residue or oil remained on the oven cavity or heat element, it usually would smell the odor, even a slight smoke. It is normal case and would not occur after several times use, keep the door or window open to ensure good ventilation. So it is strongly recommended to set the oven to grill mode and operate dry several times.

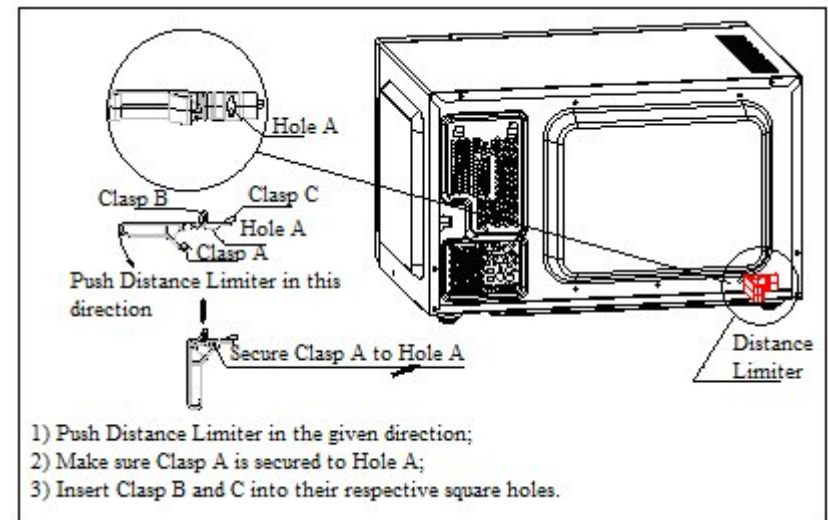

**Operating dry should only be conducted in the grill mode, it should not be conducted at combination mode**

**IMPORTANT SAFEGUARDS**

The following basic precautions should always be followed when using electrical appliance:

1. Read all instructions before using.
2. Make sure the voltage in your living area corresponding to the one shown on the rating label of the appliance. And the wall socket is properly grounded.
3. TO reduce the risk of fire in the oven cavity:
  - a. DO not overcook the food.
  - b. Remove wire twist ties from paper or plastic bags before placing bags in the oven.
  - c. Do not heat oil or fat for deep drying as the temperature of oil cannot be controlled.
  - d. After use wipe the waveguide cover with a damp cloth, followed by dry cloth to remove any food splashes and grease. Built up grease may overheat and begin to cause smoke or catch fire.
  - e. If materials inside the oven should smoke or ignite, keep oven door closed, turn oven off and disconnect the power supply.
  - f. Close supervision is necessary when using disposable containers made from plastic, paper or other combustible material.
4. TO reduce the risk of explosion and sudden boiling:
  - a. Do not place sealed containers in the oven. Baby bottles fitted with a screw cap or teat are considered to be sealed containers.
  - b. When boiling liquid in the oven, use the wide mouthed container and stand about 20 seconds at the end of cooking to avoid delayed eruptive boiling of liquids.
  - c. Potatoes, sausage and chestnut should be peeled or pierced before cooking. Eggs in their shell, whole hard boiled eggs should not be heated in microwave ovens since they may explode, even after microwave heating has ended.
  - d. The cooked liquid should not be removed out immediately. Several moments should be waited before removing. In order to avoid possible hazards caused by delayed eruptive boiling of liquids.
  - e. The contents of feeding bottles and baby food jars are to be stirred or shaken and the temperature is to be checked before consumption, in order to avoid burns.
5. Never operate the oven further if the door or door seals is damaged or the

- oven is malfunctioned or supply cord is damaged. Return the appliance to the nearest authorized service center for repair and maintenance. Never try to adjust or repair the oven yourself.
6. If the supply cord is damaged, it must be replaced by the manufacturer or its service agent or a qualified technician in order to avoid a shock hazard.
  7. After cooking, the container is very hot. Using gloves to take out the food and avoid steam burns by directing steam away from the face and hands.
  8. Slowly lift the furthest edge of dishes cover and microwave plastic wrap and carefully open popcorn and oven cooking bags away from the face.
  9. TO prevent the turntable from breaking:
    - a. Let the turntable cool down before cleaning.
    - b. Do not place hot foods or utensils on the cold turntable.
    - c. Do not place frozen foods or utensils on the hot turntable.
  10. Make sure the utensils do not touch the interior walls during cooking.
  11. Failure to maintain the oven in a clean condition could lead to deterioration of the surface that could adversely affect the life of the appliance and possibly result in a hazardous situation
  12. Only use utensils that are suitable for use in microwave ovens.
  13. Do not store food or any other things inside the oven.
  14. Do not operate the oven without any liquid or food inside the oven. This would do damage the oven.
  15. This appliance is not intended for using by young children or infirm persons without supervision.
  16. When the appliance is operated in the combination mode, children should only use the oven under adult supervision due to the temperatures generated
  17. Any accessories not recommended by the manufacturer may cause injuries to persons.
  18. Do not use outdoors.
  19. Save these instructions.
  20. **WARNING:** If the door or door seals are damaged, the oven must not be operated until it has been repaired by a competent person;
  21. **WARNING:** It is hazardous for anyone other than a competent person to carry out any service or repair operation that involves the removal of a cover which gives protection against exposure to microwave energy;
  22. **WARNING:** Liquids and other foods must not be heated sealed container since they are liable to explode;
  23. **WARNING:** Only allow children to use the oven without supervision when adequate instructions have been given

- so that the child is able to use the oven in a safe way and understands the hazards of improper use;
24. Only use utensils that are suitable for use in microwave ovens;
  25. When heating food in plastic or paper containers, keep an eye on the oven due to the possibility of ignition;
  26. If smoke is observed, switch off or unplug the appliance and keep the door closed in order to stifle any flames;
  27. Microwave heating of beverages can result in delayed eruptive boiling, therefore care must be taken when handling the container;
  28. The contents of feeding bottles and baby food jars shall be stirred or shaken and the temperature checked before consumption, in order to avoid burns;
  29. Eggs in their shell and whole hard boiled eggs should not be heated in microwave ovens since they may explode, even after microwave heating has ended;
  30. The oven should be cleaned regularly and any food deposits removed;
  31. Failure to maintain the oven in a clean condition could lead to deterioration of the surface that could adversely affect the life of the appliance and possibly result in a hazardous situation;
  32. During use the appliance becomes hot. Care should be taken to avoid touching heating elements inside the oven.
  33. **WARNING:** Accessible parts may become hot during use. Young children should be kept away.
  34. Do not use harsh abrasive cleaners or sharp metal scrapers to clean the oven door glass since they can scratch the surface, which may result in shattering of the glass.
  35. This appliance is not intended for use by persons (including children) with reduced physical, sensory or mental capabilities, or lack of experience and knowledge, unless they have been given supervision or instruction concerning use of the appliance by a person responsible for their safety.
  36. Children should be supervised to ensure that they do not play with the appliance.
  37. The appliances are not intended to be operated by means of an external timer or separate remote control system.
  38. The temperature of accessible surfaces may be high when the appliance is operating.
  39. Service life – 2 years.

Household use only



: CAUTION: HOT SURFACE

**PRODUCT INTRODUCTION**  
**1. Appearance and structure diagram**

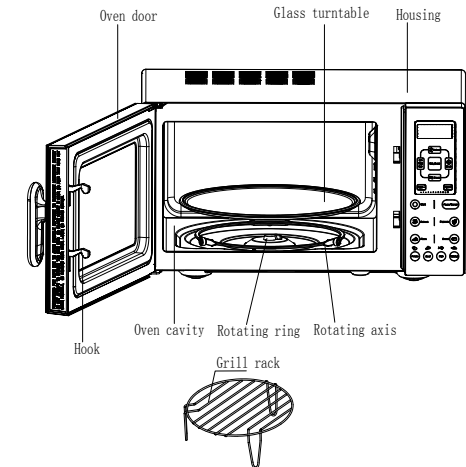

**! WARNING**

- a. Do not remove the Waveguide cover during cleaning
  - b. Make sure the Waveguide cover installation right and no damage during cooking
- 2. Control panel**

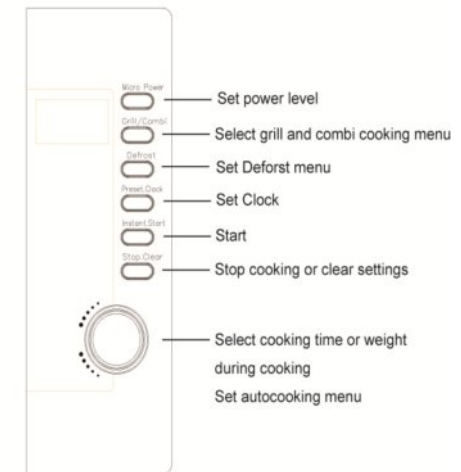

### 3. LED instruction and display

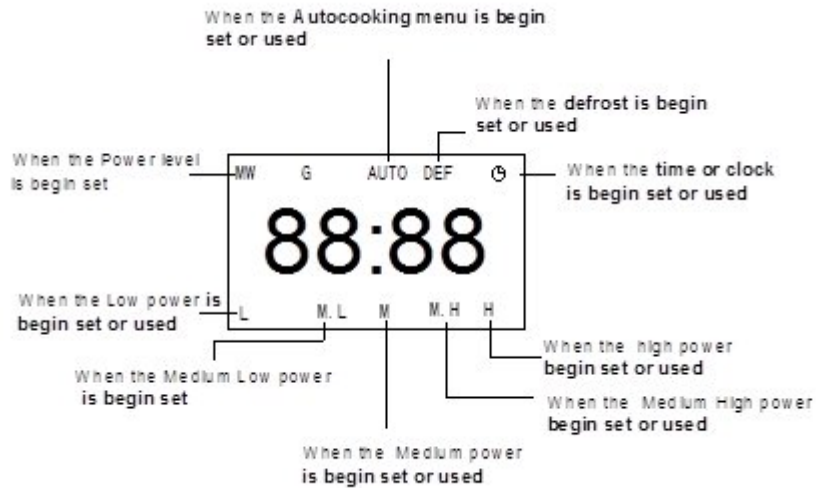

### Function and Operation method



The LED flashes 3 times when plugged in power supply. Then it flashes ":", prompting you to input the cooking menu and time.

#### 1. Auto reminder

When your preset cooking procedure have finished, the LED Display will show End and three beeps sound will be heard to prompt you to take out food. If you do not press Pause/Cancel icon once or open the door the beep will sound at an interval of 3 minutes.

#### 2. Clock setting

**For example: to set 12:30**

	Depress	Display
1	After power-up, the colon flashes	:
2	Press <b>Clock</b> button.	<b>00:00</b>
3	Press " <b>Adjust +</b> " or " <b>Adjust -</b> " to set hour.	<b>12:00</b>
4	Press <b>Clock</b> button to confirm	<b>12:00</b>

5	Press " <b>Adjust +</b> " or " <b>Adjust -</b> " to set minute	<b>12:30</b>
6	Press <b>Clock</b> button once again or wait for 5 seconds, and the numbers will go steadily.	

### 3. Microwave cooking

This function use for cooking and heating food. Press Power icon, LED cycles to show 100P—80P—60P—40P—20P

High power	100% microwave power. Applicable for quick and thorough cooking
Medium High power	80% microwave power. Applicable for medium express cooking
Medium power	60% microwave power. Applicable for steaming food

Medium Low power	40% microwave power. Applicable for defrosting food
Low power	20% microwave power. Applicable for keeping warm



- WARNING**
- The max time which can be set is 60minutes
  - Never use the grill rack during microwave cooking.
  - Never operate the oven empty.
  - If you turn the food during operation, press the Start icon once and the preset cooking procedure will continue.
  - If you intend to remove the food before the preset time, you must press Pause/Cancel icon once to clear the preset procedure to avoid unintended operation of next time use.
- You may change the cooking time during cooking. And it is recommended turning the food halfway, after you turn the food. Press Start icon once to continue.

**Example: To cook at P80 for 10 minutes.**

	Depress	Display
1	After power-up, the colon flashes	:
2	Select the desired microwave power by depressing Power icon consecutively	80P
3	Set cooking time by pressing "Adjust +" or "Adjust -" icon.	10:00

4	Press Start icon to start and LED will count down to show running time.	
---	---	--



**WARNING**

You may change the cooking time during cooking. And it is recommended turning the food halfway, after you turn the food. Press Start icon once to continue.

### 4 Grill & Grill combination Grill-combi

#### Grill

G	Grill, the heat element will be energized during operation time. Which is applicable for rolling thin meats or pork, sausage, chicken wing as good brown color can be obtained
---	--

#### Grill-combi

G1	Combination of Grill and microwave cooking. 30% of time microwave output and 70% of time light wave.
G2	Combination of Grill and microwave cooking. 55% of time microwave output and 45% of time light wave.



**WARNING**

In the mode of Grill or Grill-combi, all of the oven parts, as well as the rack and cooking containers, may become very hot. Use caution when removing any item from the oven. Use heavy potholders or oven mitts to PREVENT BURNS.

**Example: To grill food with G2 cook menu for 10 minutes**

	Depress	Display
1.	After power-up, the colon flashes	:
2.	Press Grill-combi icon to select	G.2

	desired combination menu	
3.	Set cooking time by pressing "Adjust +" or "Adjust -" icon.	10:00
4.	Press Start to start cooking	

### 5. Defrost

This function use for Defrost food , Press the Defrost icon and the LED display will cycle to show d.1-d.2-d.3.

d.1	For defrosting meat, the weight range from 0.1 to 2.0 kg.
d.2	For defrosting poultry, the weight range from 0.2 to 3.0kg.
d.3	For defrosting seafood, the weight range from 0.1 to 0.9kg.

### WARNING

- It is necessary to turn over the food during operation to obtain uniform effect.
- Usually defrosting will need longer time than that of cooking the food.
- If the food can be cut by knife, the defrosting process can be considered completed.
- Microwave penetrates around 4cm into most food
- Defrosted food should be consumed as soon as possible, it is not advised to put back to fridge and freeze again

Example: To defrost 0.4kg poultry		
	Depress	Display
1	After power-up, the colon flashes	:
2	Press Defrost icon to set the food kind.	<b>d.2</b>

3	Press "Adjust +" or "Adjust -" icon to set the defrost weight	0.4
6	Start cooking by pressing Start	
7	In half way during defrosting 3 beep sound will be heard two times to prompt you turn over the food. Open the door and turn over the food and shield the warm portion. Then close the door. Press Instant/start icon again to continue defrosting	

### 6. Auto cooking

The oven has default cooking menu for simple operation. When the LED flash colon, press the icon to select desired auto cooking menu. Choose the appropriate menu according to the food type and weight and strictly observe the directions in below table, otherwise the cooking effect will be largely influenced.

Dis-play	Kind	Method
<b>A.1</b>	<b>Pop-corn</b>	Suitable for popping a bag of corn, which is available in the market, weighted 85g. Popcorn prior to completing, if the popping speed has been decreased to 1 time per 1-2 seconds you should press <b>Stop. clear</b> button to stop the popping process
<b>A.2</b>	<b>Pop-corn</b>	Same as A.1 except 100g weight
<b>A.3</b>	<b>Pizza</b>	Warm a piece of chilled pizza of 0.15Kg
<b>A.4</b>	<b>Beve-rage</b>	Heating a cup of 250 ml liquid. The liquid temperature is about

		5-10°C. Use a big mouth cup and do not seal
<b>A.5</b>	<b>Beve-rage</b>	Heating a cup of 500 ml liquid. The liquid temperature is about 5-10°C. Use a big mouth cup and do not seal
<b>A.6</b>	<b>Pota-to</b>	Cooking the potato strips, cut into 5mm width and height, length. Total weight is about 0.45kg. Place the strips on a large dish and cover the dish with a thin film to prevent water loss
<b>A.7</b>	<b>Pota-to</b>	Same as A.6 except the weight of potato strips is about 0.65Kg
<b>A.8</b>	<b>Fish</b>	Suitable for steaming a fish of 0.45Kg. After the fish washed and scales removed, make a slits on the skin of fish .Put the fish on a shallow dish of 22-27cm diameter sprinkle lightly with some ingredient and cover the dish with a thin film to prevent water loss. After cooking, stand for 2 minutes.

### WARNING

- The temperature of food before cooking would be 20-25°C. Higher or lower temperature of the food before cooking would require increase or decrease of cooking time.
- The temperature, weight and shape of food will largely influence the cooking effect. If any deviation has been found to the factor noted on above menu, you can adjust the cooking time for best result.

<b>Example: Steam 0.45kg fish</b>	
<b>Depress</b>	<b>Display</b>
1. After power-up, the colon flashes	
2. Turn <b>Auto Cooking/ Time. Weight</b> knob to set the cooking menu	<b>A.8</b>
3. Start cooking by pressing <b>Instant. Start</b> button, and	<b>6:30</b>

LED will count down to show running time.	
---	--

### 7. Automatic starting (delayed function)

If you do not want the menu be started immediately, you can preset the cooking menu and time and the preset menu will be automatically started at your set time. The setting will consist of 2 steps:  
1. Setting the current Clock;  
2. Setting the cooking menu and time.

Dis-play	Kind	Method
<b>A.1</b>	<b>Pop-corn</b>	Suitable for popping a bag of corn, which is available in the market, weighted 85g. Popcorn prior to completing, if the popping speed has been decreased to 1 time per 1-2 seconds you should press <b>Stop. clear</b> button to stop the popping process
<b>A.2</b>	<b>Pop-corn</b>	Same as A.1 except 100g weight
<b>A.3</b>	<b>Pizza</b>	Warm a piece of chilled pizza of 0.15Kg
<b>A.4</b>	<b>Beve-rage</b>	Heating a cup of 250 ml liquid. The liquid temperature is about 5-10°C. Use a big mouth cup and do not seal
<b>A.5</b>	<b>Beve-rage</b>	Heating a cup of 500 ml liquid. The liquid temperature is about 5-10°C. Use a big mouth cup and do not seal
<b>A.6</b>	<b>Pota-to</b>	Cooking the potato strips, cut into 5mm width and height, length. Total weight is about 0.45kg. Place the strips on a large dish and cover the dish with a thin film to prevent water loss
<b>A.7</b>	<b>Pota-to</b>	Same as A.6 except the weight of potato strips is about 0.65Kg
<b>A.8</b>	<b>Fish</b>	Suitable for steaming a fish of 0.45Kg. After the fish washed and scales removed, make a slits on the skin of fish .Put the

		fish on a shallow dish of 22-27cm diameter sprinkle lightly with some ingredient and cover the dish with a thin film to prevent water loss. After cooking, stand for 2 minutes.
--	--	---

### 8. Multisequence cooking

To obtain best cooking result, some recipes call for different cook mode and time. You may program your personalized menu as follow:

Example: You want cook food with 100P microwave for 3 minutes then grill food for 9 minutes. This is 2 sequence setting.



	Depress	Display
1	100P microwave for 3min	
1.1	Press Power icon to select power level.	<b>100P</b>
1.2	Press "Adjust +" or "Adjust -" icon to set cooking time.	<b>3:00</b>
2	Grill for 9min	
2.1	Press Grill icon to set grill menu	<b>G</b>
2.2	Press "Adjust +" or "Adjust -" icon to set cooking time.	<b>9:00</b>
3	Start cooking by pressing Start	

### WARNING

- When microwave power cooking is finished, microwave oven will begin grilling operation automatically.
- Max 4 sequences can be set per time, repeat the steps

### 9. Child lock function

Use this feature to lock the control panel when you are cleaning or so that children can not use the oven unsupervised. All the icons are rendered inoperable in this mode

	Depress	Display
set lock	Depress and hold "STOP/CANCEL" icon about 3 seconds	
cancel lock	Depress and hold "STOP/CANCEL" icon about 3 seconds	

### 10. UTENSILS GUIDELINE

It is strongly recommended to use the containers which are suitable and safe for microwave cooking. Generally speaking, the containers which are made of heat-resistant ceramic, glass or plastic are suitable for microwave cooking. Never use the metal containers for microwave cooking and combination cooking as spark is likely to occur. You can take the reference of below table.

Material of container	Microwave	grill	Combo	Notes
Heat-resistant ceramic	Yes	Yes	Yes	Never use the ceramics which are decorated with metal rim or glazed
Heat-resistant plastic	Yes	No	No	Can not be used for long time microwave cooking
Heat-	Yes	Yes	Yes	

Material	Yes	No	No	Notes
resistant glass				It should not be used when cooking meat or chops as the over-temperature may do damage to the film
Plastic film	Yes	No	No	
Grill rack	No	Yes	Yes	
Metal container	No	No	No	It should not be used in microwave oven. Microwave can not penetrate through metal.
lacquer	No	No	No	Poor heat-resistant.

				Can not be used for High temperature cooking
Bamboo wood and paper	No	No	No	Poor heat-resistant. Can not be used for High temperature cooking

### 11. Cooking Tips

The following factors may affect the cooking result:

#### Food arrangement

Place thicker areas towards outside of dish, the thinner part towards the centre and spread it evenly. Do not overlap if possible.

#### Cooking time length

Start cooking with a short time setting, evaluate it after it times out and extend it according to the actual need. Over cooking may result in smoke and burns.

#### Cooking food evenly

Food such as chicken, hamburger or steak should be turned once during cooking. Depending on the type of food, if applicable, stir it from outside to centre of dish once or twice during cooking

#### Allow standing time

After cooking times out, leave the food in the oven for a adequate length of time, this allows it to complete its cooking cycle and cooling it down in a gradual manner

### Whether the food is done

- Color and hardness of food help to determine if it is done, these include:
- Steam coming out from all parts of food, not just the edge
- Joints of poultry can be moved easily
- Pork or poultry shows no signs of blood
- Fish is opaque and can be sliced easily with a fork

### Browning dish

When using a browning dish or self-heating container, always place a heat-resistant insulator such as a porcelain plate under it to prevent damage to the turntable and rotating ring.

### Microwave safe plastic wrap

When cooking food with high fat content, do not allow the plastic wrap come into contact with food as it may melt

### Microwave safe plastic cookware

Some microwave safe plastic cookware might not be suitable for cooking foods with high fat and sugar content. Also, the preheating time specified in the dish instruction manual must not be exceeded

### CLEANING and MAINTENANCE

Microwave oven care



The oven should be cleaned regularly and any food deposits removed.



1. It is hazardous for anyone other than a competent person to carry out any service or repair operation that involves the removal of a cover which gives protection against exposure to microwave energy
2. Remove the power cord from the wall outlet before cleaning
3. Failure to maintain the oven in a clean condition could lead to deterioration of the surface that could adversely affect the life of the appliance and possibly result in a hazardous situation
4. The oven should be cleaned regularly and any food deposits removed
5. Details for cleaning door seals, cavities and adjacent parts.
6. Never use hard detergent, gasoline, abrasive powder or metal brush to clean any part of the appliance
7. Do not remove the waveguide cover
8. When the microwave oven has been used for a long time, there may be some strange odors exist in oven, Following 3 methods can get rid of them:

- a. Place several lemon slices in a cup, then heat with high power for 2-3 min.
- b. Place a cup of red tea in oven, then heat with high power.
- c. Put some orange peel into oven, and then heat them with high power for 1 minute.

### TIPS for cleaning

#### Exterior:

Wipe the enclosure with a dampened soft cloth

#### Door:

Using a dampened soft cloth, wipe clean the door and window  
Wipe the door seals and adjacent parts to remove any spill or spatter  
Wipe the control panel with a slightly dampened soft cloth

#### Interior walls:

Wipe clean the interior surfaces with a dampened soft cloth  
Wipe clean the waveguide cover to remove any food splashed

#### Turntable / Rotation ring / Rotation axis:

Wash with mild soap water  
Rinse with clean water and allow drying thoroughly

#### Servicing

Please check the following before calling for services.

- a. Place one cup of water (approx. 150ml) in a glass measure in the oven and close the door securely. Oven lamp should go off if the door is closed properly. Let the oven work for 1 min.
- b. Does the oven lamp light?
- c. Does the cooling fan work? (Put your hand over the rear ventilation openings.)
- d. Does the turntable rotate? (The turntable can rotate clockwise or counterclockwise. This is quite normal.)
- e. Is the water inside the oven hot? If "NO" is the answer to any of the above questions, please check your wall socket and the fuse in your meter box. If both the wall socket and the fuse are functioning properly, CONTACT YOUR NEAREST SERVICE CENTER APPROVED.

### SERVICING SAFEGUARDS



#### MICROWAVE RADIATION!



It is hazardous for anyone, other than a qualified service technician, to carry out any service for repairing operation

which involves removal of any cover which gives protection against exposure to microwave energy.



The temperature of accessible surfaces may be high when the appliance is operating



The high voltage capacitor remains charge after disconnection; short the negative terminal of H. V capacitor to the oven chassis (use a screwdriver) to discharge before touching.



During servicing below listed parts are liable to be removed and give access to potentials above 220V to earth.

1. Magnetron
2. High voltage transformer
3. High voltage capacitor
4. High voltage diode
5. High voltage fuse



The following conditions may cause undue microwave exposure during servicing.

Improper fitting of magnetron;  
Improper matching of door interlock, door hinge and door;  
Improper fitting of switch support;  
Door, door seal or enclosure has been damaged.

1. if LED displays Err0 during working, it indicates that sensor has been short circuit and you need replace it at the nearest repaired department.
2. if LED displays Err1 during working, it indicates that sensor has been open circuit and you need replace it at the nearest repaired department.



If the door or door seals are damaged, the oven must not be operated until it has been repaired by a competent person;

It is hazardous for anyone, other than a qualified service technician, to carry out any service for repairing operation which involves removal of any cover which gives protection against exposure to microwave energy.

Liquids or other foods must not be heated in sealed containers since they are liable to explode;  
Only allow children to use the oven without supervision when adequate in-

structions have been given so that the child is able to use the oven in a safe way and understands the hazards of improper use

### Specification

Power Consumption:	1280 W
Microwave Power:	800 W
Grill Power:	1000 W
Rated Voltage:	220-230 V
Rated Frequency:	50 Hz
Rated Current:	5,8 A

### Set

MICROWAVE OVEN.....	1
INSTRUCTION MANUAL WITH WARRANTY BOOK.....	1
PACKAGE.....	1

### ENVIRONMENT FRIENDLY DISPOSAL



You can help protect the environment! Please remember to respect the local regulations: hand in the nonworking electrical equipment to an appropriate waste disposal center.

The manufacturer reserves the right to change the specification and design of goods.

### RU

### МИКРОВОЛНОВАЯ ПЕЧЬ

**Уважаемый покупатель!**  
**Поздравляем Вас с приобретением изделия торговой марки "Saturn".**  
**Уверены, что наши изделия будут верными и надежными помощниками в Вашем домашнем хозяйстве.**

**Не подвергайте устройство режим перепадом температур. Резкая смена температуры (например, внесение устройства с мороза в теплое помещение) может вызвать конденсацию влаги внутри устройства и нарушить его работоспособность при включении. Устройство должно отстояться в теплом помещении не менее 1,5 часов.**

**Ввод устройства в эксплуатацию после транспортировки производится не ранее, чем через 1,5 часа после внесения его в помещение.**

### **УСТАНОВКА МИКРОВОЛНОВОЙ ПЕЧИ**

1. Снимите всю упаковку и удалите ограничитель безопасного расстояния с корпуса микроволновой печи (на некоторых моделях они установлены), отмотайте шнур питания в соответствии со специфической формой ограничителя, установите устройство, придерживаясь инструкции по эксплуатации, которая предоставляется. Ограничитель предназначен для соблюдения определенного расстояния от стены до самого устройства.

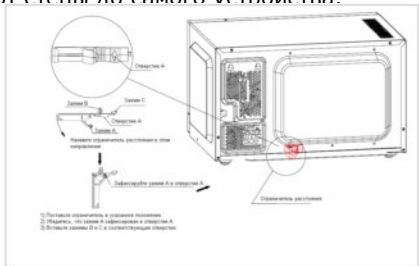

2. Снимите всю упаковку. Внимательно проверьте устройство на наличие любых повреждений, а именно:

- а. внутреннее пространство печи повреждено или вдавнено;
  - б. дверца прилегает неплотно; переключатель не ровный и не гибкий;
  - с. металлическая сеточка на дверце изогнута или деформирована;
  - д. ослаблен шнур питания.
- ЕСЛИ НАБЛЮДАЕТСЯ КАКОЕ-ЛИБО ИЗ ВЫШЕПЕРЕЧИСЛЕННЫХ ПОВРЕЖДЕНИЙ, ОБРАТИТЕСЬ В БЛИЖАЙШИЙ АВТОРИЗОВАННЫЙ СЕРВИСНЫЙ ЦЕНТР.**

3. Микроволновую печь необходимо устанавливать в сухой и некоррозийной среде, подальше от источников тепла и влаги, таких как газовая плита или резервуар с водой.

4. Чтобы обеспечить достаточную вентиляцию, расстояние между задней стенкой корпуса микроволновой печи и стеной должно быть не меньше 10 см, расстояние между боковой стенкой устройства и стеной – не меньше 5 см, а свободное расстояние сверху над устройством – не меньше 20 см.

5. Во избежание возможных помех, устройство следует располагать подальше от телевизора, радио или антенны, расстояние между ними и устройством должно составлять не меньше 5 м.

6. Устройство необходимо располагать таким образом, чтобы штепсельная вилка была легкодоступной, также следует обеспечить надежное заземление на случай утечки. Во избежание удара электрическим током необходимо предусмотреть цепь заземления.

7. Нельзя помещать микроволновую печь во встроенный шкаф или шкафчик.

8. Задняя стенка микроволновой печи должна быть на некотором расстоянии от стены.

9. Часто во внутреннем пространстве микроволновой печи или на нагревательном элементе остаются примеси или масло, которое при нагревании может издавать запах, даже слабый дымок. Это нормальное явление, после нескольких использований запах пройдет. Откройте окно или дверь, чтобы хорошо проветрить помещение.



### **ВНИМАНИЕ**

**Пустую микроволновую печь можно включить только в режиме гриля. Нельзя включать ее в комбинированном режиме.**

### **ВАЖНЫЕ МЕРЫ ПРЕДОСТОРОЖНОСТИ**

При использовании микроволновой печи необходимо всегда соблюдать основные меры предосторожности:

1. Прочитайте полностью инструкцию по эксплуатации перед использованием устройства и сохраните ее на будущее.

2. Перед началом использования проверьте, совпадают ли параметры вашей сети с данными, указанными на заводской табличке прибора. Убедитесь, что розетка с заземлением.

3. Во избежание возгорания внутри камеры:

- А. Не перегревайте продукты.
  - Б. Прежде чем помещать продукты в пластиковой или бумажной упаковке в печь, снимите с них завязки.
  - В. Не нагревайте в печи масло или жир для фритюра, поскольку данный прибор не позволяет регулировать температуру масла.
  - Г. После окончания приготовления протрите внутреннюю камеру влажной губкой, а затем сухой тряпочкой, чтобы удалить попавшие на стенки брызги и жир.
- Оставшийся жир может в дальнейшем перегреться и стать причиной появления дыма или огня.
- Д. Если во время приготовления продукты внутри печи задымилась или загорелись, то следует, не открывая

дверцу внутренней камеры, выключить прибор и отключить его от сети.

Е. Будьте особо осторожны, если продукты приготавливаются либо разогреваются в готовых контейнерах из пластика, бумаги, других легко воспламеняемых материалов.

4. Во избежание возникновения риска взрыва или внезапного вскипания:

а. Не помещайте в печь герметично закрытую посуду (в том числе детские бутылочки с плотно закрытой крышкой).

б. Приготавливая жидкие продукты, используйте посуду с широким горлышком. По окончании приготовления подождите не менее 20 секунд во избежание внезапного бурлящего вскипания жидкости.

в. Перед приготовлением очищайте от кожуры картошку и сосиски. Перед помещением в микроволновую печь вареные яйца очищайте их от скорлупы, иначе они могут взорваться, даже после окончания нагревания.

г. Не вынимайте сразу из микроволновой печи приготовленную жидкость. Во избежание травм от кипящих жидкостей, не вынимайте приготовленную пищу сразу после окончания приготовления.

д. Во избежание ожогов взбалтывайте содержимое бутылочек для кормления детей и проверяйте их температуру.

5. Не эксплуатируйте печь, если повреждена дверца или печь неисправна. Для ремонта микроволновой печи дайте ее в ближайший авторизованный сервисный центр. Не пытайтесь регулировать или ремонтировать устройство самостоятельно.

6. Не используйте микроволновую печь, если у нее повреждены дверца или шнур питания, а также, если сама печь имеет какие-либо повреждения или неправильно работает.

7. После приготовления контейнер остается горячим. Чтобы не обжечься паром, вынимая посуду из печи, не направляйте ее на лицо или руки.

8. Медленно поднимите край крышки на посуде или пластмассовую крышку, осторожно откройте попкорн и упаковку, держа их подальше от лица.

9. Во избежание повреждения поддона:

- а. Перед чисткой дайте поддону остыть.
  - б. Не ставьте горячие продукты или посуду на холодный поддон.
  - в. Не ставьте замороженные продукты или посуду на горячий поддон.
10. Убедитесь, что во время приготовления посуда не касается внутренних стенок печи.

11. Не содержание микроволновой печи в чистоте может сказаться на повреждении поверхности, уменьшении срока службы устройства и возникновении опасной ситуации.

12. Используйте только посуду, пригодную для использования в микроволновой печи.

13. Не храните продукты и посторонние предметы внутри камеры приготовления.

14. Не включайте микроволновую печь вхолостую. Это может привести к повреждению печи.

15. Не разрешается использование прибора маленькими детьми или стариками без присмотра взрослых.

16. Из-за образования температур в комбинированном режиме, детям разрешено использовать микроволновую печь только под наблюдением взрослых.

17. Использование аксессуаров, не рекомендованных производителем, может привести к травмам.

18. Не используйте устройство вне помещения.

19. Сохраните инструкции.

20. --- ПРЕДУПРЕЖДЕНИЕ: Если дверца или уплотнение дверцы повреждены, микроволновую печь нельзя использовать, пока она не будет отремонтирована квалифицированным специалистом;

21. --- ПРЕДУПРЕЖДЕНИЕ: В связи с возможной опасностью, не пытайтесь ремонтировать или осуществлять техобслуживание печи самостоятельно, поскольку такие ремонтные работы заключаются в разбирании корпуса, который защищает от воздействия микроволн; обратитесь для этого к квалифицированному специалисту.

22. --- ПРЕДУПРЕЖДЕНИЕ: Жидкости или другие жидкие продукты нельзя нагревать в герметически закрытых контейнерах, т.к. они могут взорваться.

23. --- ПРЕДУПРЕЖДЕНИЕ: В целях безопасности не разрешайте детям пользоваться устройством без присмотра; только после получения соответствующих указаний и инструкций по использованию дети могут пользоваться печью.

24. Пользуйтесь только той посудой, которая подходит для приготовления в микроволновой печи.

25. Разогревая пищу в пластиковых или бумажных емкостях, следите за процессом разогрева - существует опасность возгорания.

26. Если продукты внутри печи задымилась или загорелись, то следует, не открывая дверцу внутренней камеры,



выключить печь и отключить ее от сети.

27. Нагревание напитков в микроволновой печи может привести к бурлящему их вскипанию, будьте осторожны, когда вынимаете приготовленный напиток из печи.

28. Во избежание получения ожогов, содержащее детских бутылочек и емкостей с детским питанием необходимо перемешать или взболтать, а также проверить температуру, перед потреблением.

29. Яйца в скорлупе, сваренные вкрутую, не следует нагревать в микроволновой печи, т.к. они могут взорваться, даже после окончания нагревания в печи.

30. Регулярно очищайте микроволновую печь и удаляйте остатки пищи.

31. Не содержите микроволновой печи в чистоте может сказаться на повреждении поверхности, уменьшении срока службы устройства и возникновении опасной ситуации.

32. Микроволновая печь может быть горячими во время эксплуатации. Не касайтесь нагревательного элемента внутри устройства.

33. **ПРЕДУПРЕЖДЕНИЕ:** при использовании печь нагревается. Маленькие дети не должны находиться рядом при работе устройства.

34. Не пользуйтесь едкими абразивными очистителями или острыми металлическими скребками для очистки стекла дверцы, т.к. они могут поцарапать поверхность, что в результате может привести к растрескиванию стекла.

35. Прибор не предназначен для использования лицами с ограниченными физическими, чувствительными или умственными способностями или при отсутствии у них опыта или знаний, если они не находятся под контролем или не проинструктированы об использовании прибора лицом, ответственным за их безопасность. Не рекомендуется использовать устройство детям в возрасте до 14 лет.

36. Дети должны находиться под присмотром для уверенности в том, что они не играют с устройством.

37. Данное устройство не предназначено для управления с помощью таймера или отдельного пульта дистанционного управления.

38. Поверхность печи может сильно нагреваться во время работы.

Только для бытового использования.

39. Срок службы – 2 года.



### Описание устройства



### ПРЕДУПРЕЖДЕНИЕ

а) Никогда не снимайте крышку волновода.

б) Убедитесь, что крышка волновода установлена правильно и не повреждена.

### Панель управления

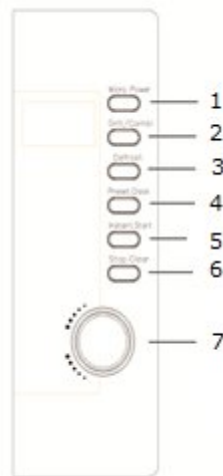

1. Выбор уровня мощности.
2. Выбор режима гриль или совмещенного режима.
3. Установка меню размораживания.
4. Установка часов.
5. Старт.
6. Остановка приготовления или сброс установок.
7. Выбор времени приготовления или массы в процессе приготовления / установка меню автоприготовления.

### LCD дисплей.

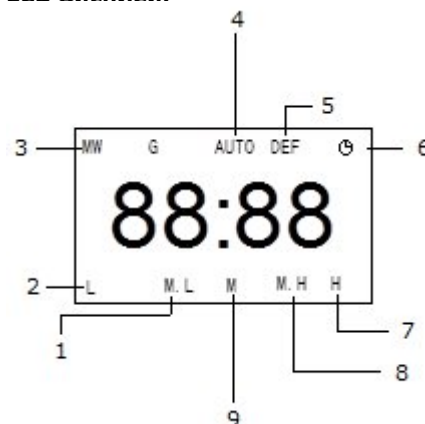

1. Индикатор выбора мощности.
2. Индикатор выбора / использования низкой мощности.
3. Индикатор установки уровня мощности.
4. Индикатор установки / использования меню автоприготовления.
5. Индикатор установки / использования размораживания.
6. Индикатор установки / использования часов.
7. Индикатор установки / использования высокой мощности.
8. Индикатор установки / использования мощности выше средней.
9. Индикатор установки / использования средней мощности.

### Функции и метод эксплуатации

**ВНИМАНИЕ**  
После включения в сеть LED дисплей будет мигать 3 раза. Затем будет мигать «:».

Это означает, что вы должны ввести меню приготовления и время.

#### 1. Автоматическое напоминание

После окончания приготовления на LED дисплее отобразится End и прозвучит три коротких звуковых сигнала, напоминающих Вам о том, что нужно извлечь блюдо. Если вы не нажмете кнопку Stop/Clear или не откроете дверцу, сигнал будет звучать с интервалом 3 минуты.

#### 2. Настройка часов

<b>Например, чтобы установить время на: 12:30</b>	
<b>Нажимать</b>	<b>Отображение</b>

		ние на дисплее
1	После включения в сеть, мигает двоеточие	:
2	Нажмите кнопку <b>Clock «Часы»</b> .	<b>00:00</b>
3	Чтобы настроить часы нажмите кнопку <b>"Adjust +"</b> или <b>"Adjust -"</b> .	<b>12:00</b>
4	Нажмите кнопку <b>Clock</b> для подтверждения	<b>12:00</b>
5	Чтобы настроить часы нажмите кнопку <b>"Adjust +"</b> или <b>"Adjust -"</b>	<b>12:30</b>
6	Снова нажмите кнопку <b>Clock</b> подождите 5 секунд, цифры будут гореть стабильно.	

### 3. Приготовление в печи

Функция используется для приготовления и разогревания пищи. Нажимайте кнопку Power, на LED дисплее отобразятся значения мощности: 100P- 80P- 60P- 40P-20P

Высокая мощность	100% энергии микроволн. Применяется для быстрого и тщательного приготовления таких блюд, как мясо, овощи.
Мощность выше средней	80% энергии микроволн. Применяется для средней скорости приготовления
Средняя мощность	60% энергии микроволн. Применяется для приготовления продуктов на пару.

Мощность ниже средней	40% энергии микроволн. Применяется для размораживания блюд
Низкая мощность	20% энергии микроволн. Применяется для поддержания температуры.

	на LED дисплее отобразится обратный отсчет времени.	
--	---	--

#### ВНИМАНИЕ

В процессе приготовления можно менять время приготовления. Рекомендуется переворачивать продукты. Нажмите кнопку Start для продолжения программы.

#### 4. Гриль/Совмещённый режим

G	гриль, режим будет включен на протяжении всего времени приготовления. Режим гриля удобен для приготовления тонких ломтиков свинины, сосисок, куриных крылышек до поджаренного вида
---	--

G1	Комбинация «гриль» +СВЧ. 30% времени – микроволновая мощность и 70% времени – световая волна.
G2	Комбинация «гриль» +СВЧ. 55% времени – микроволновая мощность и 45% времени – световая волна.

#### ПРЕДУПРЕЖДЕНИЕ

**В режиме Комбинированный режим/Гриль все части печи, включая дверцу и верх устройства, могут сильно нагреваться. Не касайтесь этих поверхностей!**

Например: Чтобы поджарить еду в гриль режиме G2 на 10 с половиною минут

Нажать		Отображение на дисплее
1.	1. После включения на дисплее мигает двоеточие	:
2.	Нажмите кнопку и выберите необходимое	G.2

	меню	
3.	Установите время приготовления нажатием кнопки "Adjust +" или "Adjust -".	10:00
4.	Для старта нажмите кнопку Start	

#### 5. Размораживание

Нажмите кнопку Defrost (размораживание)

d.1	d.1 --- для размораживания мяса, вес в пределах от 0.1 кг до 2.0 кг.
d.2	d.2 --- для размораживания птицы, вес в пределах от 0.2 до 3.0 кг.
d.3	d.3 --- для размораживания морепродуктов, вес в пределах от 0.1 до 0.9 кг.

вание) – на дисплее будут последовательно переключаться режимы d1-d2-d3.

Примечание:

- Для равномерного запекания необходимо переворачивать блюдо во время приготовления.
- Обычно размораживания занимает больше времени, чем приготовление блюда.
- Если блюдо можно резать ножом, то оно уже готово.
- Микроволны проникают в продукты на 4 см.
- Размороженные продукты следует потреблять немедленно – не рекомендуется их повторное замораживание.

Например: чтобы разморозить 0.2 кг птицы

Нажать		Отображение на дисплее
1	После включения будет мигать двоеточие	:

2	Нажмите кнопку Размораживание и выберите тип продукта.	d.2
3	Установите вес блюда, нажимая кнопку "Adjust +" или "Adjust -".	0.4
6	Начните процесс размораживания, нажав кнопку Start	
7	По прошествии половины времени размораживания дважды прозвучат три звуковых сигнала, напоминающая о том, что нужно перевернуть блюдо. Откройте дверцу и переверните блюдо. Снова нажмите кнопку Start и продолжайте процесс размораживания. Если вы не перевернули блюдо после звукового сигнала, цикл размораживания продолжится до окончания приготовления.	

#### 6. Автоматическое приготовление

В данной печи предусмотрены установки меню автоматического приготовления. Когда на дисплее высветится двоеточие, нажимайте клавишу Auto cook (автоприготовление), на дисплее будут циклически отображаться режимы AC1---AC2---AC3---AC7---AC8. Выберите соответствующее меню приготовления, затем установите вес и объём приготовления внимательно изучив данные в таблице, представленной ниже, иначе результат приготовления может сильно отличаться от нужного. Нажмите кнопку Start, чтобы начать приготовление. Можно также менять время в течение приготовления.

Отображение на дисплее	Указания

<b>A.1</b>	Попкорн	Удобно для приготовления упаковки попкорна, весом 85г, который можно купить в любом магазине. Когда взрывы сократятся до 1 раза на 1-2 секунды, нажмите кнопку Pause/Cancel (стоп/сброс) для завершения процесса приготовления
<b>A.2</b>	Попкорн	Функция аналогична функции выше, вес блюда 100 г.
<b>A.3</b>	<b>Пицца</b>	Разогрев части пиццы массой 150 г.
<b>A.4</b>	<b>Напиток</b>	Разогрев чашки объемом 250 мл. Температура жидкости составляет 5-10°C. Рекомендуется использовать чашку с широкой горловиной, а также не накрывать чашку крышкой.
<b>A.5</b>	<b>Напиток</b>	Разогрев чашки объемом 500 мл. Температура жидкости составляет 5-10°C. Рекомендуется использовать чашку с широкой горловиной, а также не накрывать чашку крышкой.
<b>A.6</b>	<b>Картофель</b>	Приготовление картофеля нарезанного кубиками со стороной 5 мм. Общая масса блюда 0.45 кг. Выложите картофель на большое блюдо и накройте плёнкой для того чтобы предотвратить испарение влаги.
<b>A.7</b>	<b>Картофель</b>	Функция аналогична функции выше, вес блюда 0.65 кг.
<b>A.8</b>	<b>Рыба</b>	Удобно для приготовления рыбы на пару, вес блюда -0.45 кг. После очистки тщательно промойте рыбу и сделайте неглубокие надрезы.

		Положите рыбу на блюдо диаметром 22-27 см. и слегка посыпьте её приправами, затем накройте плёнкой для того чтобы предотвратить испарение влаги. После завершения приготовления оставьте доходить на 2 мин.
--	--	---

**Примечание:**

1. Вышеуказанное время приготовления исходит из вида еды, которая имеет комнатную температуру 20°C-25°C. Результаты приготовления могут сильно отличаться.
2. Температура, вес и форма еды значительно влияют на результат приготовления. Если вы увидите какие-то неточности или отклонения в показателях, вышеуказанных в режиме приготовления, можно настроить время приготовления для получения лучшего результата.

<b>Пример: приготовление на пару 0.45 кг рыбы.</b>	
Нажать	Отображение на дисплее
1. После включения будет мигать двоеточие.	:
2. Поверните регулятор Автоприготовление / Время / Вес для выбора меню приготовления.	<b>A.8</b>
3. Нажмите кнопку Старт для начала приготовления. На LCD дисплее отобразится обратный отсчёт времени приготовления.	<b>6:30</b>

**7. Автоматический старт (функция отсроченного приготовления)**

В случае если у Вас не необходимости начинать приготовления немедленно, Вы можете выбрать программу приготовления и задать время автоматического старта. Установка состоит из двух шагов:

1. Установка текущего времени.
2. Установка программы приготовления и времени.

<b>Отображение на</b>		<b>Указания</b>
-----------------------	--	-----------------

<b>дисплее</b>		
<b>A.1</b>	Попкорн	Удобно для приготовления упаковки попкорна, весом 85г, который можно купить в любом магазине. Когда взрывы сократятся до 1 раза на 1-2 секунды, нажмите кнопку Pause/Cancel (стоп/сброс) для завершения процесса приготовления
<b>A.2</b>	Попкорн	Функция аналогична функции выше, вес блюда 100 г.
<b>A.3</b>	<b>Пицца</b>	Разогрев части пиццы массой 150 г.
<b>A.4</b>	<b>Напиток</b>	Разогрев чашки объемом 250 мл. Температура жидкости составляет 5-10°C. Рекомендуется использовать чашку с широкой горловиной, а также не накрывать чашку крышкой.
<b>A.5</b>	<b>Напиток</b>	Разогрев чашки объемом 500 мл. Температура жидкости составляет 5-10°C. Рекомендуется использовать чашку с широкой горловиной, а также не накрывать чашку крышкой.
<b>A.6</b>	<b>Картофель</b>	Приготовление картофеля нарезанного кубиками со стороной 5 мм. Общая масса блюда 0.45 кг. Выложите картофель на большое блюдо и накройте плёнкой для того чтобы предотвратить испарение влаги.
<b>A.7</b>	<b>Картофель</b>	Функция аналогична функции выше, вес блюда 0.65 кг.
<b>A.8</b>	<b>Рыба</b>	Удобно для приготовления рыбы на пару, вес блюда -0.45 кг. После очистки тщательно промойте рыбу и сде-

		лайте неглубокие надрезы. Положите рыбу на блюдо диаметром 22-27 см. и слегка посыпьте её приправами, затем накройте плёнкой для того чтобы предотвратить испарение влаги. После завершения приготовления оставьте доходить на 2 мин.
--	--	---

**8. Программируемое приготовление**

Для достижения лучшего результата приготовления, некоторые рецепты требуют разную мощность и разную последовательность приготовления. Можно запрограммировать работу микроволновки так, чтобы она переключилась с одного режима в другой.

Например: Вам нужно приготовить с мощностью 100р на 3 минуты, затем прожарить в гриле на 9 минут.

	Нажать	Отображение на дисплее
1	Мощность 100P на 3 минуты	
1.1	Нажмите кнопку Мощность, чтобы выбрать уровень мощности.	<b>100P</b>
1.2	Нажмите кнопку "Adjust +" или "Adjust -" для установки времени приготовления.	<b>3:00</b>
2	Функция Гриль на 9 минут	
2.1	Нажмите кнопку для установки меню Гриль	<b>G</b>
2.2	Нажмите кнопку "Adjust +" или "Adjust -" для установки времени приготовления.	<b>9:00</b>

3	Для начала приготовления нажмите кнопку Старт.	
---	--	--

ки-ровки кнопок:	течение 3 секунд.	
Для отмены блокировки:	Нажмите и удерживайте кнопку "STOP/CANCEL" в течение 3 секунд.	:

### ВНИМАНИЕ

**а) После окончания приготовления в режиме микроволн, микроволновая печь начнет автоматически приготовления в режиме гриля.**

**б) За раз можно запрограммировать до 4 режимов. После этого можно повторять последовательность.**

### 9. Функция «Блокировка кнопок»

Если включить печь с пустой внутренней камерой, она может поломаться, поскольку нечему будет поглощать микроволновую энергию.

Во избежание случайного включения печи используйте функцию блокировки кнопок.

	<b>Нажать</b>	<b>Отображение на дисплее</b>
Для установки блоки	Нажмите и удерживайте кнопку "STOP/CANCEL" в	

### РЕКОМЕНДАЦИИ ПО ИСПОЛЬЗОВАНИЮ ПОСУДЫ

Настоятельно рекомендуется использовать ту посуду, которая подходит и является безопасной для приготовления в микроволновой печи. Иными словами, для приготовления в микроволновой печи подходит посуда, которая сделана из жаростойкой керамики, стекла или пластмассы. Никогда не пользуйтесь посудой/контейнерами из металла для приготовления, т.к. во время приготовления может возникнуть искровой разряд. Для получения информации см. таблицу ниже.

Материал посуды	Микроволновая печь	Гриль	Режим совместности	Примечание
Жаростойкая керамика	Да	Да	Да	Никогда не пользуйтесь керамикой с металлическим ободком или глазурованной керамикой.
Жаростойкая пластмасса	Да	Нет	Нет	Нельзя использовать для длительного приготовления в микроволновой печи.
Жаростойкое стекло	Да	Да	Да	
Прозрачная пластмасса	Да	Нет	Нет	Нельзя использовать для приготовления мяса или котлет, т.к. высокая температура может повредить пластмассу.
Решетка гриля	Нет	Да	Да	

Металлический контейнер	Нет	Нет	Нет	Нельзя использовать в микроволновой печи. Микроволны не проникают через металл.
Посуда, покрытая лаком	Нет	Нет	Нет	Слабая жаропрочность. Нельзя использовать для приготовления при высокой температуре.
Бамбуковая, деревянная и бумажная посуда	Нет	Нет	Нет	Слабая жаропрочность. Нельзя использовать для приготовления при высокой температуре.

### УКАЗАНИЯ ПО ПРИГОТОВЛЕНИЮ

Следующие факторы могут влиять на результат приготовленной пищи:

#### **Размещение продуктов в печи**

Равномерно распределяйте продукты, располагайте большие куски по краям блюда, а более тонкие куски – ближе к центру. Старайтесь не класть их слоями.

#### **Длительность приготовления пищи**

Начинайте готовить, включив печь на короткое время, затем проверьте готовность и при необходимости добавьте еще время. Передерживание во время приготовления может в результате привести к появлению дыма и гари.

#### **Равномерное приготовление пищи**

Такие продукты, как птицу, гамбургеры или стейк следует перевернуть один раз в процессе приготовления. В зависимости от типа продуктов, при возможности, перекладывайте их от края блюда ближе к центру один-два раза в процессе приготовления.

#### **Время выдерживания**

После истечения времени приготовления, оставьте пищу в микроволновой печи на некоторое время, это позволит полностью завершить процесс приготовления и постепенно охладить пищу.

#### **Готова ли пища**

Цвет и твердость пищи позволяют определить ее готовность, обратите внимание на следующее:

- Пар выходит равномерно со всей пищи, а не по краям.
- Косточки птицы легко отделяются
- В мясе или птице нет крови.
- Рыба приобретает темноватый цвет и легко отделяется вилкой.

#### **Поджаривание блюда до золотистого цвета.**

Поджаривая блюдо до золотистой корочки, всегда подкладывайте под него термостойкий материал, например, фарфоровое блюдо. Это поможет избежать повреждения стеклянного поддона и кольца вращения.

#### **Пищевая пленка**

Во время приготовления продуктов с высоким содержанием жира, следите, чтобы пищевая пленка не прикасалась к пище, т.к. она может расплавиться.

#### **Пластиковая посуда**

Некоторая пластиковая посуда может не подходить для приготовления продуктов с высоким содержанием жира и сахара. Кроме того, нельзя превышать время предварительного нагрева, указанное в инструкции по эксплуатации.

### ОЧИСТКА И ОБСЛУЖИВАНИЕ

#### **Предупреждение:**

1. В связи с возможной опасностью, не пытайтесь отремонтировать или осуществлять техобслуживание печи самостоятельно, поскольку такие ремонтные работы выполняются в разбитом корпусе, который защищает от воздействия микроволн; обратитесь для этого к квалифицированному специалисту.
2. Перед очисткой выньте штепсельную вилку из розетки.
3. Не содержание микроволновой печи в чистоте может сказаться на повреждении поверхности, уменьшении срока службы устройства и возникновении опасной ситуации.
4. Микроволновую печь необходимо регулярно чистить и удалять любые остатки пищи.
5. Ознакомьтесь с информацией по очистке дверцы, внутренних стенок и съемных деталей устройства.
6. При очистке любых деталей печи никогда не пользуйтесь для очистки едкими моющими средствами, бензи-

ном, абразивным порошком или металлической щеткой.

7. Не снимайте крышку волновода.  
8. При длительном использовании микроволновой печи могут появиться запахи. Советы, которые помогут Вам освободиться от этих запахов:

а. Положите несколько лимонных долек в чашку затем включите при высокой мощности на 2-3 минуты.  
б. Поставьте в печь чашку с чаем каркаде, затем разогрейте печь при высокой мощности.

с. положите в камеру печи несколько штук кожуры апельсина и нагрейте при высокой мощности 1 минуту.

#### Указания по очистке:

##### Внешняя поверхность печи:

Протирайте внешнюю поверхность печи мягкой влажной тканью.

##### Дверца:

Используйте для очистки мягкую влажную тряпочку, протирайте ею дверцу и окошко.

Протирайте уплотнение дверцы и съемные детали печи от разлитой жидкости или брызг.

Протирайте панель управления мягкой слегка влажной тканью.

##### Внутренние стенки:

Протирайте внутренние поверхности (стенки) мягкой влажной тряпочкой. Протирайте крышку волновода от любых остатков пищи.

##### Поддон / Кольцо вращения / Ось вращения:

Воймите в мыльном водном растворе. Промойте чистой водой и тщательно высушите.

##### Обслуживание

##### Пожалуйста, обратите внимание на следующее перед тем, как обращаться в сервисный центр:

1. Налейте воду (приблизительно 150 мл) в стакан, поставьте в микроволновую печь и плотно закройте дверцу. Когда дверца надежно закрыта, подсветка в печи не горит. Включите микроволновую печь на 1 минуту.

2. Проверьте, горит ли подсветка.

3. Проверьте, работает ли вентилятор при эксплуатации.

(Подставьте руку к вентиляционным отверстиям печи).

4. Проверьте, вращается ли стеклянный поддон.

(Стеклянный поддон может вращаться по часовой стрелке или против часовой стрелки. Это абсолютно нормально).

5. Проверьте, нагревается ли вода в печи.

**Если есть отрицательный ответ "НЕТ" на любой из вышеуказанных вопросов, пожалуйста, проверьте настенную розетку и предохранитель.**

**Если настенная розетка и предохранитель в хорошем рабочем состоянии, ОБРАТИТЕСЬ В БЛИЖАЙШИЙ АВТОРИЗОВАННЫЙ СЕРВИСНЫЙ ЦЕНТР.**

##### МЕРЫ ПРЕДОСТОРОЖНОСТИ ПРИ ОБСЛУЖИВАНИИ

**Внимание: ИЗЛУЧЕНИЕ МИКРОВОЛН**

**ПРЕДУПРЕЖДЕНИЕ:** В связи с возможной опасностью, не пытайтесь ремонтировать или осуществлять техобслуживание печи самостоятельно, поскольку такие ремонтные работы заключаются в разбирании корпуса, который защищает от воздействия микроволн; обратитесь для этого к квалифицированному специалисту.

**ПРЕДУПРЕЖДЕНИЕ:** Высоковольтный конденсатор остается под напряжением после отключения; перед тем, как прикасаться, замкните отрицательный полюс высоковольтного конденсатора на корпус (основание) печи (используйте отвертку), чтобы разрядить конденсатор.

Ниже перечисляются детали, при снятии которых можно получить доступ к напряжению выше 220В и заземлению.

1. Магнетрон
2. Высоковольтный трансформатор
3. Высоковольтный конденсатор
4. Высоковольтный диод
5. Высоковольтный предохранитель

Ниже перечисленные условия могут стать причиной чрезмерного воздействия энергии микроволн во время обслуживания.

- Ненадлежащая установка магнетрона.

- Неправильное положение блокиратора дверцы, петли дверцы и дверцы.

- Неправильное крепление основания переключателя.

- Повреждение дверцы, уплотнения дверцы или корпуса.

##### ВНИМАНИЕ!

- Если во время работы на дисплее отображается Err0, это означает, что перегорел датчик и его нужно заменить в сервисном центре.

- Если во время работы на дисплее отображается Err1, это означает, что

перегорел датчик и его нужно заменить в сервисном центре.

##### ВАЖНЫЕ МЕРЫ ПРЕДОСТОРОЖНОСТИ

--- **ПРЕДУПРЕЖДЕНИЕ:** Если дверца или уплотнение дверцы повреждены, микроволновой печью нельзя пользоваться, пока она не будет отремонтирована квалифицированным специалистом;

--- **ПРЕДУПРЕЖДЕНИЕ:** В связи с возможной опасностью, не пытайтесь ремонтировать или осуществлять техобслуживание печи самостоятельно, поскольку такие ремонтные работы заключаются в разборке корпуса, который защищает от воздействия микроволн; обратитесь для этого к квалифицированному специалисту.

--- **ПРЕДУПРЕЖДЕНИЕ:** Жидкости или другие жидкие продукты нельзя нагревать в герметически закрытых контейнерах, т.к. они могут взорваться.

--- **ПРЕДУПРЕЖДЕНИЕ:** В целях безопасности не разрешайте детям пользоваться устройством без присмотра; только после получения соответствующих указаний и инструкций по использованию дети могут пользоваться печью.

##### Технические характеристики:

Потребляемая мощность: 1280 Вт  
Микроволновая мощность: 800 Вт  
Мощность гриля: 1000 Вт  
Номинальное напряжение: 220- 230 В  
Номинальная частота: 50 Гц  
Номинальная сила тока: 5,8 А

##### Комплектность

МИКРОВОЛНОВАЯ ПЕЧЬ 1 шт.  
ИНСТРУКЦИЯ ПО ЭКСПЛУАТАЦИИ С ГАРАНТИЙНЫМ ТАЛОНОМ 1 шт.  
УПАКОВКА 1 шт.



##### БЕЗОПАСНОСТЬ ОКРУЖАЮЩЕЙ СРЕДЫ. УТИЛИЗАЦИЯ

Вы можете помочь в охране окружающей среды!

Будьте любезны, соблюдайте местные правила: передавайте неработающее электрическое оборудование в соответствующий центр удаления отходов.

Производитель оставляет за собой право вносить изменения в техниче-

ские характеристики и дизайн изделий.

##### UA

##### МІКРОХВІЛЬОВА ПІЧ

**Шановний покупце!**  
Вітаємо Вас з придбанням виробу торгової марки "Saturn". Впевнені, що наші вироби будуть вірними і надійними помічниками у Вашому домашньому господарстві.

Не піддавайте пристрій різким перепадам температур. Різка зміна температури (наприклад, внесення пристрою з морозу в тепле приміщення) може викликати конденсацію вологи всередині пристрою і порушити його працездатність при увімкненні. Пристрій повинен відстоятися в теплому приміщенні не менше 1,5 годин. Введення пристрою в експлуатацію після транспортування проводити не раніше, ніж через 1,5 години після внесення його до приміщення.

##### УСТАНОВКА МІКРОХВІЛЬОВОЇ ПЕЧІ

1. Зніміть всю упаковку і видаліть обмежувач безпечної відстані з корпусу мікрохвильової печі (на деяких моделях вони встановлені), відмотайте шнур живлення у відповідності зі специфічною формою обмежувача, встановіть пристрій, дотримуючись інструкції з експлуатації, яка надається. Обмежувач призначений для дотримання певної відстані від стіни до самого пристрою.

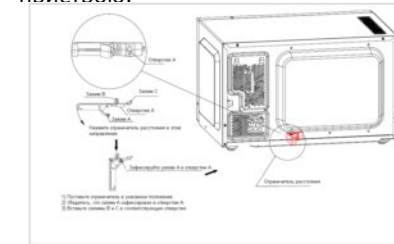

2. Зніміть всю упаковку. Уважно перевірте пристрій на наявність будь-яких ушкоджень, а саме:

а. внутрішній простір печі пошкоджено або деформовано;

б. дверцята прилягають нещільно; перемикач не рівний і не гнучкий;

с. металева сіточка на дверцятах вигнута або деформована;

д. ослаблений шнур живлення.

**Якщо спостерігається будь-яке з перерахованих вище ушкоджень, зверніться до найближчого авторизованого сервісного центру.**

3. Мікрохвильову піч необхідно встановлювати в сухому і некорозійному середовищі, подалі від джерел тепла і вологи, таких як газова плита або резервуар з водою.

4. Щоб забезпечити достатню вентиляцію, відстань між задньою стінкою корпусу мікрохвильової печі і стіною повинна бути не менше 10 см, відстань між бічною стінкою пристрою та стіною - не менше 5 см, а вільна відстань зверху над пристроєм - не менше 20 см.

5. Щоб уникнути можливих перешкод, пристрій слід розташовувати подалі від телевізора, радіо або антени, відстань між ними і пристроєм має становити не менше 5 м.

6. Пристрій необхідно розташовувати таким чином, щоб штепсельна вилка була легкодоступною, також слід забезпечити надійне заземлення на випадок витoku. Щоб уникнути удару електричним струмом необхідно передбачити ланцюг заземлення.

7. Не можна поміщати мікрохвильову піч до вбудованої шафи або шафки.

8. Задня стінка мікрохвильової печі повинна бути на деякій відстані від стіни.

9. Часто у внутрішньому просторі мікрохвильової печі або на нагрівальному елементі залишаються домішки або масло, яке при нагріванні може видавати запах, навіть слабкий димок. Це нормальне явище, після декількох використань запах пройде. Відкрийте вікно чи двері, щоб добре провітрити приміщення.



#### УВАГА

**Порожню мікрохвильову піч можна вмикати тільки в режимі гриля. Не можна вмикати її в комбінованому режимі.**

#### ВАЖЛИВІ ЗАСТЕРЕЖНІ ЗАХОДИ

При використанні мікрохвильової печі необхідно завжди дотримуватися основних правил безпеки:

1. Прочитайте повністю інструкцію з експлуатації перед використанням пристрою та збережіть її на майбутнє.

2. Перед початком використання перевірте, чи збігаються параметри вашої мережі з даними, зазначеними на

таблиці приладу. Переконайтеся, що розетка із заземленням.

3. Щоб запобігти займанню всередині камери:

А. Не перегрівайте продукти.

Б. Перш ніж поміщати продукти в пластиківий або паперовий упакувці в піч, зніміть з них зав'язки.

В. Не нагрівайте в печі масло або жир для фритюру, оскільки даний прилад не дозволяє регулювати температуру масла.

Г. Після закінчення приготування протріть внутрішню камеру вологою губкою, а потім сухою ганчірочкою, щоб видалити потрапили на стінки бризки їжі.

Жир, що залишився може надалі перегрітися і стати причиною появи диму або вогню.

Д. Якщо під час приготування продукти усередині печі задимілись або загорілись, то слід, не відкриваючи дверцята внутрішньої камери, вимкнути прилад і вимкнути його з мережі.

Є. Будьте особливо обережні, якщо продукти готуються або розігріваються в готових контейнерах із пластику, паперу, інших легкозаймистих матеріалів.

4. Щоб уникнути виникнення ризику вибуху або раптового закипання:

А. Не розміщуйте в піч герметично закритий посуд (у тому числі дитячі пляшечки із щільно закритою кришкою).

Б. Готуючи рідкі продукти, використовуйте посуд з широким горлом. По закінченні приготування зачекайте щонайменше 20 секунд, щоб уникнути раптового вибуху рідких продуктів.

В. Перед приготуванням очищайте від шкірки картоплю та сосиски. Перед тим як помістити в мікрохвильову піч варені яйця очищайте їх від шкаралупи, інакше вони можуть вибухнути, навіть після закінчення нагрівання.

М. Не виймайте відразу з мікрохвильової печі приготовлену рідину. Щоб уникнути травм від киплячих рідин, не виймайте приготувану їжу відразу після закінчення приготування.

Д. Щоб уникнути опіків збовтуйте вміст пляшечок для годування дітей та перевіряйте їх температуру.

5. Не використовуйте піч, якщо пошкоджені дверцята або піч несправна. Для ремонту мікрохвильової печі передайте її в найближчий авторизований сервісний центр. Не намагайтеся регулювати або ремонтувати пристрій самостійно.

6. Не використовуйте мікрохвильову піч, якщо у неї пошкоджені дверцята або шнур живлення, а також, якщо

сама піч має будь-які пошкодження або неправильно працює.

7. Після приготування контейнер залишається гарячим. Щоб не обпектисся паром, виймаючи посуд з печі, не направляйте її на обличчя або руки.

8. Повільно підніміть край кришки на посуді або пластмасову кришку, обережно відкрийте попкуорн і упакувку, тримаючи їх подалі від обличчя.

9. Щоб уникнути пошкодження піддону:

а. Перед чищенням дайте піддону охолонути.

б. Не ставте гарячі продукти або посуд на холодний піддон.

в. Не ставте заморожені продукти або посуд на гарячий піддон.

10. Переконайтеся, що під час приготування посуд не торкається внутрішніх стінок печі.

11. Не утримання мікрохвильової печі в чистоті може позначитися на пошкодженні поверхні, зменшенні терміну служби пристрою і виникненні небезпечної ситуації.

12. Використовуйте тільки посуд, придатний для використання в мікрохвильовій печі.

13. Не беріть продукти і сторонні предмети усередині камери приготування.

14. Не вмикайте мікрохвильову піч вхолосту. Це може призвести до пошкодження печі.

15. Не дозволяється використання приладу маленькими дітьми або людьми похилого віку без нагляду дорослих.

16. Через виникнення високих температур в комбінованому режимі, дітям дозволено використовувати мікрохвильову піч лише під наглядом дорослих.

17. Використання аксесуарів, не рекомендованих виробником, може призвести до травм.

18. Не використовуйте пристрій поза приміщенням.

19. Збережіть інструкції.

20. --- ПОПЕРЕДЖЕННЯ: Якщо дверцята або ущільнення дверцят пошкоджені, мікрохвильовою пічкою не можна користуватися, поки вона не буде відремонтована кваліфікованим фахівцем;

21. --- ПОПЕРЕДЖЕННЯ: У зв'язку з можливою небезпечкою, не намагайтеся ремонтувати або здійснювати техобслуговування печі самостійно, оскільки такі ремонтні роботи полягають у розібранні корпусу, який захищає від впливу мікрохвиль; зверніться для цього до кваліфікованого фахівця.

22. --- ПОПЕРЕДЖЕННЯ: Рідини або інші рідкі продукти не можна нагрівати

в герметично закритих контейнерах, оскільки вони можуть вибухнути.

23. --- ПОПЕРЕДЖЕННЯ: В цілях безпеки не дозволяйте дітям користуватися пристроєм без нагляду; тільки після отримання відповідних вказівок та інструкцій з використання діти можуть користуватися пічкою.

24. Користуйтеся тільки тим посудом, який підходить для приготування в мікрохвильовій печі.

25. Розігрівуючи їжу в пластикових або паперових ємкостях, стежте за процесом розігріву - існує небезпека загоряння.

26. Якщо продукти усередині печі задимілись або загорілись, то слід, не відкриваючи дверцята внутрішньої камери, вимкнути піч і вимкнути її з мережі.

27. Нагрівання напоїв у мікрохвильовій печі може призвести до їх вируючого закипання, будьте обережні, коли виймаєте приготований напій з печі.

28. Щоб уникнути отримання опіків, вміст дитячих пляшечок і ємкостей з дитячим харчуванням необхідно перемішати або збовтати, а також перевірити температуру, перед вживанням.

29. Яйця у шкаралупі, зварені круто, не слід нагрівати в мікрохвильовій печі, оскільки вони можуть вибухнути, навіть після закінчення нагрівання в печі.

30. Регулярно очищайте мікрохвильову піч і видаляйте залишки їжі.

31. Не дотримання мікрохвильової печі в чистоті може позначитися на пошкодженні поверхні, зменшенні терміну служби пристрою і виникненні небезпечної ситуації.

32. Мікрохвильова піч може бути гарячою під час експлуатації. Не торкайтеся нагрівального елемента всередині пристрою.

33. ПОПЕРЕДЖЕННЯ: при використанні піч нагрівається. Маленькі діти не повинні знаходитися поруч під час роботи пристрою.

34. Не користуйтеся їдкими абразивними очисниками або гострими металевими скребками для очищення скла дверець, оскільки вони можуть пошкодити поверхню, що в результаті може призвести до розтріскування скла.

35. Прилад не призначений для використання особами з обмеженими фізичними, чутливими або розумовими здібностями або при відсутності у них досвіду або знань, якщо вони не знаходяться під контролем або не проінструктовані про використання приладу особою, відповідальною за їх безпеку.

Не рекомендується використовувати пристрій дітям віком до 14 років.

36. Діти повинні знаходитися під наглядом для впевненості в тому, що вони не грають з пристроєм.  
 37. Цей пристрій не призначено для управління за допомогою таймера або окремого пульта дистанційного керування.  
 38. Поверхня печі може сильно нагріватися під час роботи. Тільки для побутового використання.  
 39. Термін служби - 7 роки.



### УВАГА: гаряча поверхня

#### Опис



#### ПОПЕРЕДЖЕННЯ

- а) Ніколи не знімайте кришку хвилеводу.  
 б) Переконайтеся, що кришка хвилеводу встановлена правильно і не ушкоджена.

#### Панель управління

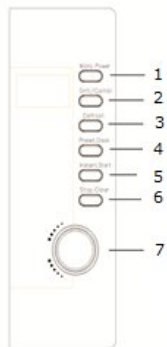

1. Вибір рівня потужності.

2. Вибір режиму гриль або комбінованого режиму.  
 3. Налаштування меню розморожування.  
 4. Налаштування годинника.  
 5. Старт.  
 6. Зупинка готування або скидання налаштувань.  
 7. Вибір часу приготування або ваги в процесі приготування / налаштування меню автоприготування.  
**LCD дисплей.**

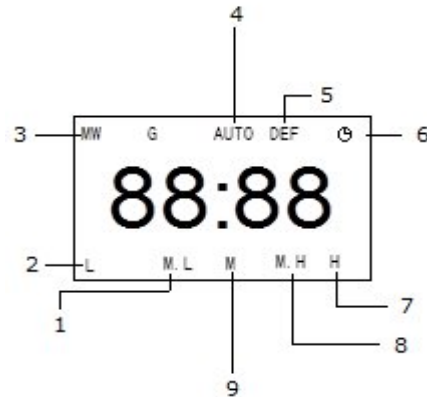

1. Індикатор вибору потужності.  
 2. Індикатор вибору / використання низької потужності.  
 3. Індикатор вибору рівня потужності.  
 4. Індикатор налаштування / використання меню автоприготування.  
 5. Індикатор налаштування / використання розморожування.  
 6. Індикатор налаштування / використання годин.  
 7. Індикатор налаштування / використання високої потужності.  
 8. Індикатор налаштування / використання потужності вище середньої.  
 9. Індикатор налаштування / використання середньої потужності.

#### Функції і метод експлуатації УВАГА

Після включення в мережу LED дисплей буде блимати 3 рази. Потім буде блимати «:».

Це означає, що ви повинні обрати меню приготування та час.

#### 1. Автоматичне нагадування

Після закінчення приготування на LED дисплеї відобразиться End і прозвучить три коротких звукових сигнали, що нагадують Вам про те, що потрібно витягти блюдо. Якщо ви не натиснете кнопку Stop / Clear або не відкриєте дверцята, сигнал буде звучати з інтервалом 3 хвилини.

## 2. Налаштування годинника

Наприклад, щоб встановити час на: 12:30		
	Натискати	Відображення на дисплеї
1	Після ввімкнення в мережу, блимає двокрапка	:
2	Натисніть кнопку Clock "Годинник".	00:00
3	Щоб налаштувати годинник натисніть кнопку "Adjust +" або "Adjust -".	12:00
4	Натисніть кнопку Clock для підтвердження	12:00
5	Щоб налаштувати годинник натисніть кнопку "Adjust +" або "Adjust -"	12:30
6	Знову натисніть кнопку Clock почекайте 5 секунд, цифри будуть горіти стабільно.	

## 3. Приготування в печі

Функція використовується для приготування і розігрівання їжі. Натискайте кнопку Power, на LED дисплеї відобразяться значення потужності: 100P-80P-60P-40P-20P

Висока потужність	100% енергії мікрохвиль. Застосовується для швидкого і ретельного приготування таких страв, як м'ясо, овочі.
-------------------	--

Потужність вище середньої	80% енергії мікрохвиль. Застосовується для середньої швидкості приготування
Середня потужність	60% енергії мікрохвиль. Застосовується для приготування продуктів на парі.
Потужність нижче середньої	40% енергії мікрохвиль. Застосовується для розморожування страв
низька потужність	20% енергії мікрохвиль. Застосовується для підтримки температури.

#### УВАГА

- а. Максимальний час встановлення - 60 хвилин.  
 б. Не використовуйте решітку гриля під час приготування в печі.  
 в. Не вмийкайте піч вхолосту.  
 м. Якщо вам потрібно перемішати страву під час приготування, натисніть кнопку Start і програма продовжить виконуватися.  
 д. Для того, щоб витягти страву з печі до закінчення встановленого часу, натисніть кнопку Stop / Clear і очистіть попередньо встановлений час, щоб піч не почала виконувати цю програму наступного разу.

Наприклад: щоб готувати з потужністю 80P 10 хвилин		
Натиснути		Дисплей
1	Після ввімкнення на дисплеї блимає двокрапка	:
2	Виберіть необхідну мікрохвильову потужність послідовно	80P

	ним натисканням кнопки Power (потужність).	
3	Встановіть час готування натисканням кнопки "Adjust +" або "Adjust -".	10:00
4	Для старту натисніть кнопку Старт - на LED дисплеї відобразиться зворотний відлік часу.	

#### УВАГА

У процесі приготування можна змінювати час приготування. Рекомендовано перевертати продукти. Натисніть кнопку Start для продовження програми.

#### 4. Гриль / Комбінований режим

G	Гриль, режим буде увімкнено протягом усього часу приготування. Режим гриля зручний для приготування тонких скибочок свинини, сосисок, курячих крилець до підсмаженого виду
---	--

G1	Комбінація «гриль» + НВЧ. 30% часу - мікрохвильова потужність і 70% часу-світлова хвиля.
----	--

G2	Комбінація «гриль» + НВЧ. 55% часу - мікрохвильова потужність і 45% часу-світлова хвиля.
----	--

#### ПОПЕРЕДЖЕННЯ

У режимі Комбінований режим / Гриль всі частини печі, включно з дверцятами і верхом пристрою, можуть сильно нагріватися. Не торкайтеся цих поверхонь!

Наприклад: Щоб підсмажити їжу в гриль режимі G2 на 10 з половиною хвилин

Натиснути		Відображення на дисплеї
1.	Після ввімкнення на дисплеї блимає двокрапка	:
2.	Натисніть кнопку і виберіть необхідне меню	G.2
3.	Встановіть час готування натисканням кнопки "Adjust +" або "Adjust -".	10:00
4.	Для старту натисніть кнопку Старт	

#### 5. Розморожування

Натисніть кнопку Defrost (розморожування) - на дисплеї будуть послідовно перемикаються режими d1-d2-d3.

d.1	d.1 --- для розморожування м'яса, вага в межах від 0.1 кг до 2.0 кг.
d.2	d.2 --- для розморожування птиці, вага в межах від 0.2 до 3.0 кг.
d.3	d.3 --- для розморожування морепродуктів, вага в межах від 0.1 до 0.9 кг.

#### Примітка:

- Для рівномірного запікання необхідно перевертати страву під час приготування.
- Зазвичай розморожування займає більше часу, ніж приготування страви.
- Якщо страву можна різати ножом, то вона вже готова.
- Мікрохвилі проникають у продукти на 4 см.
- Розморожені продукти слід споживати негайно - не

рекомендується їх повторно заморожування.

Наприклад: щоб розморозити 0.2 кг птиці		
	Натиснути	Відображення на дисплеї
1	Після ввімкнення буде блимати двокрапка	:
2	Натисніть кнопку розморожування і виберіть тип продукту.	d.2
3	Встановіть вагу страви, натискаючи кнопку "Adjust +" або "Adjust -".	0.4
6	Почніть процес розморожування, натиснувши кнопку Старт	
7	По закінченні половини часу розморожування двічі прозвучать три звукові сигнали, нагадуючи про те, що потрібно перегорнути страву. Відкрийте дверцята і перегорніть страву. Знову натисніть кнопку Старт і продовжуйте процес розморожування. Якщо ви не перегорнули страву після звукового сигналу, цикл розморожування продовжиться до закінчення приготування.	

#### 6. Автоматичне приготування

У даній печі передбачені установки меню автоматичного приготування. Коли на дисплеї висвітлиться двокрапка, натискайте клавішу Auto cook (Автоматичне приготування), на дисплеї будуть циклічно відображатися режими AC1 - AC2 --- AC3 -----AC7 --- AC8. Виберіть відповідне меню приготування, потім встановіть вагу і об'єм приготування уважно вивчивши дані в таблиці, поданій нижче, інакше результат приготування може сильно

відрізнитися від потрібного. Натисніть кнопку Старт, щоб почати приготування. Можна також змінювати час протягання приготування.

Відображення на дисплеї		Вказівки
A.1	Попкорн	Зручно для приготування упаковки попкорна, вагою 85г, який можна купити в будь-якому магазині. Коли частота вибухів скоротиться до 1 разу на 1-2 секунди, натисніть кнопку Pause / Cancel (стоп / скидання) для завершення процесу приготування
A.2	Попкорн	Функція аналогічна функції вище, вага страви 100 р.
A.3	Піца	Розігрів частини піци масою 150 г.
A.4	Напій	Розігрів чашки об'ємом 250 мл. Температура рідини становить 5-10 ° C. Рекомендовано використовувати чашку з широкою горловиною, а також не накривати чашку кришкою.
A.5	Напій	Розігрів чашки об'ємом 500 мл. Температура рідини становить 5-10 ° C. Рекомендовано використовувати чашку з широкою горловиною, а також не накривати чашку кришкою.
A.6	Картопля	Приготування картоплі нарізаної кубиками зі стороною 5 мм. Загальна маса страви 0.45 кг.



		Викладіть картоплю на велике блюдо і накрийте плівкою для того щоб запобігти випаровуванню вологи.
<b>A.7</b>	<b>Картопля</b>	Функція аналогічна функції вище, вага страви 0.65 кг.
<b>A.8</b>	<b>Риба</b>	Зручно для приготування риби на парі, вага страви -0.45 кг. Після очищення ретельно промийте рибу і зробіть неглибокі надрізи. Покладіть рибу на блюдо діаметром 22-27 см. і посипте її приправами, потім накрийте плівкою для того щоб запобігти випаровуванню вологи. Після завершення приготування залиште доходити на 2 хв.

**Примітка:**

1. Вищевказаний час приготування залежить від виду їжі, яка має кімнатну температуру 20 ° C-25 ° C. Результати приготування можуть сильно відрізнятись.
2. Температура, вага і форма їжі значно впливають на результат приготування. Якщо ви побачите якісь неточності або відхилення в показниках, вищевказаних у режимі приготування, можна налаштувати час приготування для отримання кращого результату.

<b>Приклад: приготування на парі 0.45 кг риби.</b>	
Натиснути	Відображення на дисплеї
1. Після ввімкнення буде блимати двокрапка.	:
2. Поверніть регулятор Автоприготування / Час / Вага для вибору меню приготування.	<b>A.8</b>
3. Натисніть кнопку Старт для початку приготування. На LCD дисплеї відобразиться зворотний відлік часу приготування.	<b>6:30</b>

**7. Автоматичний старт (функція відстроченого приготування)**  
У випадку якщо у Вас немає необхідності починати приготування негайно, Ви можете вибрати програму приготування і задати час автоматичного старту. Встановлення складається з:  
1. Встановлення поточного часу.  
2. Встановлення програми приготування і часу.

Відображення на дисплеї		Вказівки
<b>A.1</b>	Попкорн	Зручно для приготування упаковки попкорна, вагою 85г, який можна купити в будь-якому магазині. Коли частота вибухів скоротиться до 1 разу на 1-2 секунди, натисніть кнопку Pause / Cancel (стоп / скидання) для завершення процесу приготування
<b>A.2</b>	Попкорн	Функція аналогічна функції вище, вага страви 100 р.
<b>A.3</b>	<b>Піца</b>	Розігрів частини піци масою 150 г.
<b>A.4</b>	<b>Напій</b>	Розігрів чашки об'ємом 250 мл. Температура рідини становить 5-10 ° C. Рекомендовано використовувати чашку з широкою горловиною, а також не накривати чашку кришкою.
<b>A.5</b>	<b>Напій</b>	Розігрів чашки об'ємом 500 мл. Температура рідини становить 5-10 ° C. Рекомендовано використовувати чашку з широкою горловиною, а також не накривати чашку кришкою.
<b>A.6</b>	<b>Кар-</b>	Приготування кар-

	<b>топля</b>	топлі нарізаної кубиками зі стороною 5 мм. Загальна маса страви 0.45 кг. Викладіть картоплю на велике блюдо і накрийте плівкою для того щоб запобігти випаровуванню вологи.
<b>A.7</b>	<b>Картопля</b>	Функція аналогічна функції вище, вага страви 0.65 кг.
<b>A.8</b>	<b>Риба</b>	Зручно для приготування риби на парі, вага страви -0.45 кг. Після очищення ретельно промийте рибу і зробіть неглибокі надрізи. Покладіть рибу на блюдо діаметром 22-27 см. і посипте її приправами, потім накрийте плівкою для того щоб запобігти випаровуванню вологи. Після завершення приготування залиште доходити на 2 хв.

**8. Програмоване приготування**

Для досягнення кращого результату готування, деякі рецепти вимагають різну потужність і різну послідовність приготування. Можна запрограмувати роботу мікрохвильовки так, щоб вона перемикалася з одного режиму в інший.

Наприклад: Вам потрібно приготувати з потужністю 100р на 3 хвилини, потім прожарити в грилі на 9 хвилин.		
	Натиснути	Відображення на дисплеї
1	Потужність 100P на 3 хвилини	
1.1	Натисніть кнопку Потужність, щоб вибрати рівень потужності.	<b>100P</b>

1.2	Натисніть кнопку "Adjust +" або "Adjust -" для встановлення часу приготування.	<b>3:00</b>
2	Функція Гриль на 9 хви	
2.1	Натисніть кнопку для встановлення меню Гриль	<b>G</b>
2.2	Натисніть кнопку "Adjust +" або "Adjust -" для встановлення часу приготування.	<b>9:00</b>
3	Для початку приготування натисніть кнопку Старт.	

- а) Після закінчення приготування в режимі мікрохвиль, мікрохвильова піч почне автоматично приготування в режимі гриля.
- б) За раз можна програмувати до 4 режимів. Після цього можна повторювати послідовність.

**8. Функція «Блокування кнопок»**

Якщо ввімкнути піч з порожньою внутрішньої камерою, вона може поламатися, оскільки нічому буде поглинати мікрохвильову енергію. Щоб уникнути випадкового ввімкнення печі використовуйте функцію блокування кнопок.

	Натиснути	Відображення на дисплеї
Для встановлення блокування кнопок:	Натисніть і утримуйте кнопку "STOP / CANCEL" впродовж 3 секунд.	

Для скасування блокування:	Натисніть і утримуйте кнопку "STOP / CANCEL" впродовж 3 секунд.	• •
----------------------------	---	--------

безпечним для приготування в мікрохвильовій печі. Іншими словами, для приготування в мікрохвильовій печі підходить посуд, який зроблено з жаростійкої кераміки, скла або пластмаси. Ніколи не користуйтеся посудом / контейнерами з металу для приготування, оскільки під час приготування може виникнути іскровий розряд. Для отримання інформації див. таблицю нижче.

### РЕКОМЕНДАЦІЇ З ВИКОРИСТАННЯ ПОСУДУ

Наполегливо рекомендуємо використовувати той посуд, який підходить і є

Матеріал посуду	Мікрохвильова піч	Гриль	Комбінований режим	Примітка
Жаростійка кераміка	Так	Так	Так	Ніколи не користуйтеся керамікою з металевим обідком або глазурованою керамікою.
Жаростійка пластмаса	Так	Ні	Ні	Не можна використовувати для тривалого приготування в мікрохвильовій печі.
Жаростійке скло	Так	Так	Так	
Прозора пластмаса	Так	Ні	Ні	Не можна використовувати для приготування м'яса або котлет, оскільки висока температура може пошкодити пластмасу.
Решітка гриля	Ні	Так	Так	
Металевий контейнер	Ні	Ні	Ні	Не можна використовувати в мікрохвильовій печі. Мікрохвилі не проникають крізь метал.
Посуд, вкритий лаком	Ні	Ні	Ні	Слабка жароміцність. Не можна використовувати для приготування при високій температурі.
Бамбуковий, дерев'яний і паперовий посуд	Ні	Ні	Ні	Слабка жароміцність. Не можна використовувати для приготування при високій температурі.

### ВКАЗІВКИ ЩОДО ПРИГОТУВАННЯ

Наступні фактори можуть впливати на результат приготованої їжі:

#### Розміщення продуктів в печі

Рівномірно розподіляйте продукти, розташуйте великі шматки по краях страви, а більш тонкі шматки - ближче

до центру. Намагайтеся не класти їх шарами.

#### Тривалість приготування їжі

Починайте готувати, ввімкнувши піч на короткий час, потім перевірте готовність і при необхідності додайте ще час. Перетримувати під час приготу-

вання може в результаті призвести до появи диму і гару.

#### Рівномірне приготування їжі

Такі продукти, як птиця, гамбургери або стейк слід перевернути один раз в процесі приготування.

В залежності від типу продуктів, при можливості, перекладайте їх від краю страви ближче до центру один-два рази в процесі приготування.

#### Час витримування

Після закінчення часу приготування, залиште їжу в мікрохвильовій печі на деякий час, це дозволить повністю завершити процес приготування і поступово охолодити їжу.

#### Чи готова їжа

Колір і твердість їжі дозволяють визначити її готовність, зверніть увагу на наступне:

- Пар виходить рівномірно з всієї поверхні їжі, а не по краях.
- Кісточки птиці легко відділяються
- У м'ясі або птиці немає крові.
- Риба набуває темнуватого кольору і легко відділяється виделкою.

#### Підсмажування страви до золотистого кольору.

Підсмажуючи страву до золотистого скоринки, завжди підкладайте під неї термостійкий матеріал, наприклад, фарфорове блюдо. Це допоможе уникнути пошкодження скляного піддону і кільця обертання.

#### Харчова плівка

Під час приготування продуктів з високим вмістом жиру, стежте, щоб харчова плівка не торкалася до їжі, оскільки вона може розплавитися.

#### Пластиковий посуд

Деякий пластиковий посуд може не підходити для приготування продуктів з високим вмістом жиру і цукру. Крім того, не можна перевищувати час попереднього нагрівання, вказаний в інструкції з експлуатації.

### ОЧИЩЕННЯ ТА ОБСЛУГОВУВАННЯ

#### Попередження:

1. У зв'язку з можливою небезпекою, не намагайтеся ремонтувати або здійснювати техобслуговування печі самостійно, оскільки такі ремонтні роботи полягають у розібранні корпусу, який захищає від впливу мікрохвиль; зверніться для цього до кваліфікованого фахівця.
2. Перед очищенням витягніть штепсель з розетки.
3. Не дотримання мікрохвильової печі в чистоті може призвести до пошкодження поверхні, зменшенні терміну служби пристрою і виникненні небезпечної ситуації.

4. Мікрохвильову піч необхідно регулярно чистити і видаляти будь-які залишки їжі.

5. Ознайомтеся з інформацією про очищенням дверцят, внутрішніх стінок і знімних деталей пристрою.

6. При очищенні будь-яких деталей печі ніколи не користуйтеся для очищення ідкими миючими засобами, бензином, абразивним порошком або металевим щіткою.

7. Не знімайте кришку хвилеводу.

8. При тривалому використанні мікрохвильової печі можуть з'явитися запахи. Поради, які допоможуть Вам звільнитися від цих запахів:

- a. Покладіть кілька шматочків лимону в чашку потім ввімкніть при високій потужності на 2-3 хвилини.
- b. Поставте в піч чашку з чаєм каркаде, потім розігрійте піч при високій потужності.
- c. покладіть в камеру печі кілька шкірок апельсина і нагрійте при високій потужності 1 хвилину.

#### Вказівки по очищенню:

##### Зовнішня поверхня печі:

Протирайте зовнішню поверхню печі м'якою вологою тканиною.

##### Дверцята:

Використовуйте для очистки м'яку вологу ганчірку, протирайте нею дверцята і віконце.

Протирайте ущілювання дверець і знімні деталі печі від розлитої рідини або бризок.

Протирайте панель управління м'якою злегка вологою тканиною.

##### Внутрішні стінки:

Протирайте внутрішні поверхні (стінки) м'якою вологою ганчірочкою.

Протирайте кришку хвилеводу від будь-яких залишків їжі.

##### Піддон / Кільце обертання / Вісь обертання:

Вимийте в мильному водному розчині. Промийте чистою водою і ретельно висушіть.

##### Обслуговування

Будь ласка, зверніть увагу на наступне перед тим, як звертатися в сервісний центр:

1. Налийте воду (приблизно 150 мл) в склянку, поставте в мікрохвильову піч і щільно закрийте дверцята. Коли дверцята надійно закриті, підсвічування в печі не горить. Увімкніть мікрохвильову піч на 1 хвилину.
2. Перевірте, чи горить підсвічування.
3. Перевірте, чи працює вентилятор при експлуатації. (Підставте руку до вентиляційних отворів печі).
4. Перевірте, чи обертається скляний піддон. (Скляний піддон може обертатися за годинниковою стрілкою або

проти годинникової стрілки. Це абсолютно нормально).

5. Перевірте, нагрівається чи вода в печі.

**Якщо є негативна відповідь "НІ" на будь-яке з вищевказаних питань, будь ласка, перевірте настінну розетку і запобіжник.**

Якщо настінна розетка і запобіжник в доброму робочому стані, зверніться до найближчого авторизованого сервісного центру.

**ЗАСТЕРЕЖЕННЯ ПРИ ОБСЛУГОВУВАННІ**

**Увага: ВИПРОМІНЮВАННЯ МІКРОХВИЛЬ**

**ПОПЕРЕДЖЕННЯ:** У зв'язку з можливою небезпекою, не намагайтеся ремонтувати або здійснювати техобслуговування печі самостійно, оскільки такі ремонтні роботи полягають у розібранні корпусу, який захищає від впливу мікрохвиль; зверніться для цього до кваліфікованого фахівця.

**ПОПЕРЕДЖЕННЯ:** Високовольтний конденсатор залишається під напругою після відключення; перед тим, як торкатися, замкніть негативний полюс високовольтного конденсатора на корпус (основу) печі (використовуйте викрутку), щоб розрядити конденсатор.

Нижче перераховуються деталі, при знятті яких можна отримати доступ до напруги вище 220В і заземлення.

1. Магнетрон
2. Високовольтний трансформатор
3. Високовольтний конденсатор
4. Високовольтний діод
5. Високовольтний запобіжник

Нижче перераховані умови можуть стати причиною надмірного впливу енергії мікрохвиль під час обслуговування.

- Неналежне встановлення магнетрона.

- Неправильне положення блокуєра дверцят, петлі дверцят і дверцят.

- Неправильне кріплення основи перемикача.

- Пошкодження дверцят, ущільнення дверцят або корпусу.

**УВАГА!**  
- Якщо під час роботи на дисплеї відображається **Err0**, це означає, що регорів датчик і його потрібно замінити в сервісному центрі.

- Якщо під час роботи на дисплеї відображається **Err1**, це означає, що пе-

регорів датчик і його потрібно замінити в сервісному центрі.

**ВАЖЛИВІ ЗАХОДИ**

**--- ПОПЕРЕДЖЕННЯ:** Якщо дверцят або ущільнення дверцят пошкоджено, мікрохвильовою пічкою не можна користуватися, поки вона не буде відремонтована кваліфікованим фахівцем;

**--- ПОПЕРЕДЖЕННЯ:** У зв'язку з можливою небезпекою, не намагайтеся ремонтувати або здійснювати техобслуговування печі самостійно, оскільки такі ремонтні роботи полягають у розібранні корпусу, який захищає від впливу мікрохвиль; зверніться для цього до кваліфікованого фахівця.

**--- ПОПЕРЕДЖЕННЯ:** Рідини або інші рідкі продукти не можна нагрівати в герметично закритих контейнерах, оскільки вони можуть вибухнути.

**--- ПОПЕРЕДЖЕННЯ:** В цілях безпеки не дозволяйте дітям користуватися пристроєм без нагляду; тільки після отримання відповідних вказівок та інструкцій по використанню діти можуть користуватися пічкою.

**Технічні характеристики:**

Споживана потужність: 1280 Вт  
Мікрохвильова потужність: 800 Вт  
Потужність гриля: 1000 Вт  
Номинальна напруга: 220 - 230 В  
Номинальна частота: 50 Гц  
Номинальна сила струму: 5,8 А

**Комплектність**

МІКРОХВИЛЬОВА ПІЧ 1 шт.  
ІНСТРУКЦІЯ З ЕКСПЛУАТАЦІЇ З ГАРАНТИЙНИМ ТАЛОНОМ 1 шт.  
УПАКОВКА 1 шт.



**БЕЗПЕКА НАВКОЛИШНЬОГО СЕРЕДОВИЩА.**

**УТИЛІЗАЦІЯ**

**Ви можете допомогти в охороні навколишнього середовища!**

Будь ласка, дотримуйтесь місцевих правил: передавайте непрацююче електричне обладнання у відповідний центр утилізації відходів.

**Виробник залишає за собою право вносити зміни в технічні характеристики й дизайн виробів.**

# Saturn®

## МЕЖДУНАРОДНЫЕ ГАРАНТИЙНЫЕ ОБЯЗАТЕЛЬСТВА

## INTERNATIONAL MANUFACTURER'S WARRANTY

## МІЖНАРОДНІ ГАРАНТІЙНІ ЗОБОВ'ЯЗАННЯ

## MEZINÁRODNÍ ZÁRUKA

**INTERNATIONAL MANUFACTURER'S WARRANTY**

The Warranty is provided for the period of 2 years or more if the Law on User Right of the country where the appliance was bought provides for a greater minimum warranty period.

All terms of warranty comply with to the Law on Protection of the Consumer Rights and are governed by the legislation of the country where the product was bought. The warranty and free of charge repair are provided in any country where the product is delivered to by Saturn Home Appliances or authorized representative thereof, and where no restriction of import or other legal provisions interfere with rendering of warranty services and free of charge repair.

**Cases uncovered by the warranty and free of charge repair:**

1. Guarantee coupon is filled in improperly.
2. The product has become inoperable because of the Buyer's nonobservance of the service regulations indicated in the instruction.
3. The product was used for professional, commercial or industrial purposes (except for the models, specially intended for this purpose that is indicated in the instruction).
4. The product has external mechanical damage or damage caused by penetration of the liquid inside, dust, insects and other foreign objects.
5. The product has damages caused by non-observance of the rules of power supply from batteries, mains or accumulators.
6. The product was exposed to opening, repair or modification of design by the persons, unauthorized to repair; independent cleaning of internal mechanisms etc. was made.
7. The product has natural wear of parts with limited service life, expendables etc.
8. The product has deposits of scale inside or outside of fire-bar elements, irrespective of used water quality.
9. The product has damages caused by effect of high (low) temperatures or fire on nonheat resistant parts of the product.
10. The product has damages of accessories and nozzles which are included into the complete set of product shipment (filters, grids, bags, flasks, cups, covers, knives, sealing rings, graters, disks, plates, tubes, hoses, brushes, and also power cords, headphone cords etc.).

**On the warranty service and repair, please contact the authorized service centers of "Saturn Home Appliances".**

**MEZINÁRODNÍ ZÁRUKA**

Záruka se poskytuje na dobu 2 roky. V případě že Zákon na ochranu spotřebitele dané země nařizuje delší dobu, prodlužuje se záruka na tuto dobu.

Veškeré záruční podmínky odpovídají Zákonu o ochraně práv uživatelů a jsou řízené zákonodárstvím státu, kde byl výrobek koupen. Záruka a bezplatná oprava se poskytují v každém státě, kam jsou výrobky dodané společností „Saturn Home Appliances“ nebo jejím zplnomocněným zástupcem a kde nejsou žádná omezení na dovoz nebo jiné právní předpisy omezující poskytnutí záručního servisu a bezplatné opravy.

**Případy, na které se záruka a bezplatná oprava nevztahují**

1. Záruční list je vyplněn nesprávně.
2. Výrobek byl poškozen kvůli tomu, že zákazník nesplnil pravidla použití, která jsou uvedena v návodu.
3. Výrobek byl používán k profesionálním, komerčním nebo průmyslovým cílům (kromě modelů speciálně určených pro tyto cíle, což je uvedeno v návodu).
4. Výrobek má vnější mechanická poškození nebo poškození, vyvolaná tím, že se dovnitř dostala tekutina, prach, hmyz a jiné cizí předměty.
5. Výrobek má poškození, která jsou vyvolaná nesplněním pravidel napájení od baterií, sítě nebo akumulátorů.
6. Výrobek rozebírali, opravovali nebo měnili jeho konstrukci lidé, kteří nebyli zplnomocněni k opravě, bylo provedeno samostatné čištění vnitřních mechanismů a pod.
7. Výrobek má přirozené opotřebování dílů s omezenou dobou použití, spotřebních materiálů atd.
8. Výrobek má vrstvu usazeniny uvnitř nebo zvenku termoelektrických ohřivačů, bez ohledu na kvalitu používané vody.
9. Výrobek má poškození, která jsou vyvolaná působením vysokých (nízkých) teplot nebo ohně na termonestabilní části výrobku.
10. Výrobek má poškozené příslušenství a nástavce, které jsou dodané spolu s výrobkem (filtry, síťky, sáčky, baňky, mísy, víka, nože, šlehače, struhadla, kotouče, talíře, trubky, hadice, kartáče a také síťové šňůry, sluchátkové šňůry atd.).

**V otázkách záručního servisu a oprav se obraťte na autorizovaná servisní střediska společnosti „Saturn Home Appliances“.**

## МЕЖДУНАРОДНЫЕ ГАРАНТИЙНЫЕ ОБЯЗАТЕЛЬСТВА

Гарантия на изделие предоставляется на срок 2 года или более в случае, если Законом о защите прав потребителей страны, в которой было приобретено изделие, предусмотрен больший минимальный срок гарантии.

Все условия гарантии соответствуют Закону о защите прав потребителей и регулируются законодательством страны, в которой приобретено изделие. Гарантия и бесплатный ремонт предоставляются в любой стране, в которую изделие поставляется компанией «Saturn Home Appliances» или ее уполномоченным представителем, и где никакие ограничения по импорту или другие правовые положения не препятствуют предоставлению гарантийного обслуживания и бесплатного ремонта.

### Случаи, на которые гарантия и бесплатный ремонт не распространяются:

1. Гарантийный талон заполнен неправильно.
2. Изделие вышло из строя из-за несоблюдения Покупателем правил эксплуатации, указанных в инструкции.
3. Изделие использовалось в профессиональных, коммерческих или промышленных целях (кроме специально предназначенных для того моделей, о чем указано в инструкции).
4. Изделие имеет внешние механические повреждения или повреждения, вызванные попаданием внутрь жидкости, пыли, насекомых и др. посторонних предметов.
5. Изделие имеет повреждения, вызванные несоблюдением правил питания от батарей, сети или аккумуляторов.
6. Изделие подвергалось вскрытию, ремонту или изменению конструкции лицами, не уполномоченными на ремонт; производилась самостоятельная чистка внутренних механизмов и т.д.
7. Изделие имеет естественный износ частей с ограниченным сроком службы, расходных материалов и т.д.
8. Изделие имеет отложение накипи внутри или снаружи ТЭНов, независимо от качества используемой воды.
9. Изделие имеет повреждения, вызванные воздействием высоких (низких) температур или огня на нетермостойкие части изделия.
10. Изделие имеет повреждения принадлежностей и насадок, входящих в комплект поставки изделия (фильтров, сеток, мешков, колб, чаш, крышек, ножей, венчиков, терок, дисков, тарелок, трубок, шлангов, щеток, а также сетевых шнуров, шнуров наушников и т.д.).

**По вопросам гарантийного обслуживания и ремонта обращайтесь в специализированные сервисные центры фирмы «Saturn Home Appliances».**

Город, адрес	Название АСЦ	Телефон	МБТ	Сплит-системы	LCD	СМА	Мороз. лари
г. Альметьевск, ул. К. Цеткин, д.18а	Сервисный Центр ИП Валиуллин М.Р.	т. 8(8553) 32-22-11, м.т. 8-960-047-22-11	V+	V+	V+	V+	V+
г. Анапа, ул. Астраханская, д. 98	СЦ "СПЕКТР-СЕРВИС"	т. 8(86133) 6-09-84, т.м. 8-918-215-57-75	V+	V+	V+	V+	V+
г. Апшеронск, Краснодарский край, ул. Ворошилова, 109	Абсолют-сервис	т. 8(86152)2-81-99	V+	V+	V+	V+	V+
г.Архангельск, ул. Котласская, д.1, корп. 1, офис12	"ВЕГА-29"	т. 8(8182) 44-15-55,	V+				
г. Астрахань, ул. Савушкина, д.47	ООО ПКЦ «ВДВ»	т.8(8512)25-19-39, т.8(8512) 25-12-00	V+	V+	V+		V+
г. Астрахань, ул. Маскаковой, д. 16, 2 этаж, комн.7	СЦ "Ремонтная Бригада"	т. 8(8512) 54-67-67, т. 8(8512) 54-91-91		V+			
г. Ахтубинск, м-н Мелиораторов, д.15	ООО "Ковчег"	т. 8(85141) 3-61-25	V+	V+	V+	V+	V+
г. Ахтубинск, ул. Панфилова, д. 32	Сервисный Центр ИП Комаров Николай	м.т. 8-927-552-47-21, м.т. 8-937-122-13-99				V+	V+
г. Барнаул, ул. Пролетарская, д.113	ООО "Диод"	т.8(3852) 63-94-02	V+		V+	V+	V+
г. Батайск, пер. Книжный, д.9, кв.25	ИП Кулешов А.П.	м.т.8-905-425-60-4-73	V+	V+	V+		
г. Батайск, ул. Матросова, д. 37	Центральный Сервисный Центр	т. 8(8635) 47-47-72, т. 8(8635) 47-47-72	V+	V+	V+	V+	V+
г. Белореченск, ул. Мира, д.63	ООО "Дело техники"	т. 8(86155)3-11-00,	V+	V+	V+	V+	V+

		м.т. 8-918-980-64-75						
г. Буденновск, ул. Октябрьская, д. 84	ИП Цивенов Д.С.	т. 8(86559) 2-08-02, т. 8(86559)5-29-71	V+	V+	V+	V+	V+	
г. Волгоград, пр. Ленина, д. 58	"Сервис. ГИМ"	т. 8(8442) 23-41-36, т. 8(937) 717-93-34	V+		V+			
г. Волгоград, ул. Елецкая, д. 173	АСЦ "Классика"	т. 8(8442) 97-50-10, т. 8-960-883-59-00		V+				
г. Волгоград, ул. Томская, д. 4а	ИП Спицын С.В.	т. 8(8442) 98-16-47, т. 8(8442) 53-06-04	V+	V+	V+	V+	V+	
Волгоградская обл., Калачевский р-н п. Береславка,	Сервисный Центр "ТехноБыт"	м.т. 8-961-688-53-48		V+				
Волгоградская обл., р.п. Быково, ул. Калинина, д. 9	Сервисный Центр ИП Рахимов Ренат	м.т. 8-927-521-52-00		V+		V+	V+	
Волгоградская обл., п. Елань, ул. Л. Толстого, д. 32	Сервисный Центр ИП Егоров Юрий	м.т. 8-937-722-68-12				V+	V+	
Волгоградская обл., р.п. Октябрьский, ул. Кругликова, д. 158	Сервисный Центр ИП Макеев Юрий	м.т. 8-937-730-66-03		V+		V+	V+	
Волгоградская обл., г. Суrowикино	Сервисный Центр ИП Караичев Алексей	м.т. 8-904-404-14-55				V+	V+	
г. Волгодонск, Ростовская обл., пр-т. Строителей, д. 12/15	СЦ "Master"	м.т. 8-928-126-63-66	V+		V+			
г. Волжский, ул. 77-й Гвардейской, д. 65А	"Сервис.ГИМ"	т. 8(937) 717-93-36	V+		V+			

г. Вологда, ул.Чернышевского, д. 65	"Ремонт бытовой техники"	т. 8(8172) 70-03-45, т. 8(8172) 54-21-54	V+		V+	V+	V+	
Вологодская обл., п. Рубцово, д. 1а	ООО "МИГ"	т. 8(8172) 52-72-51	V+		V+			
г. Воронеж, ул. Плехановская, д. 40	"Воронеж-Сервис"	т.8(4732) 71-31-84	V+		V+	V+		
г. Георгиевск, ул. Калинина, д. 140/1	ИП Пономаренко Р.Р.	т. 8(87951) 6-47-93, м.т. 8-928-654-28-01		V+				
г. Грозный, ул. Дадин Айбики, д. 48	"Арсгир"	8-962-655-20-00	V+	V+	V+	V+	V+	
г. Дзержинск, Нижегородская обл., ул. Чапаева, д. 68	мастерская "СЕРВИС ПЛЮС"	т. 8(8313) 21-14-14	V+		V+			
г. Дзержинск, пр. Циолковского, д. 54	СЦ "Кварц"	т. 8(8313) 20-93-00, т. 8(8313) 20-92-94		V+				
г. Ейск, ул. Пушкина, д. 84	АСЦ "Техносервис"	т. 8(86132) 2-11-71, т. 8(86132) 3-66-02	V+	V+	V+	V+	V+	
г. Екатеринбург, ул. Сыромолотова, д. 21	ООО "АСервис"	т. 8(343)269-81-10, т.8(343)219-61-22	V+	V+	V+	V+	V+	
г. Елец, Липецкая обл., ул. Октябрьская, д. 47	ООО фирма "ПОЛЮС"	т. 8(47467) 4-12-08, т. 8(47467) 4-33-17	V+		V+			
г. Иваново, ул. Дзержинского, д.45/6	ООО "Спектр-Сервис"	т. 8(4932) 335185, т. 8(4932) 335236	V+	V+	V+	V+	V+	
г. Ижевск, ул. Азина, д. 4	ООО "АРГУС-Сервис"	8(3412) 30 79-79, 8(3412)30-83-07	V+		V+	V+	V+	
г. Ижевск, ул. М. Горького, д. 76	ООО "АРГУС-Сервис"	т. 8(3412) 78-76-85, т. 8(3412) 78-06-64	V+		V+	V+	V+	

г. Ижевск, ул. Буммашев- ская, д. 7/1, офис 301, 307	"Климат- Контроль"	т. 8(3412) 44-60-40, т. 8(3412) 44-60-67		V+				
г. Йошкар-Ола, ул. Воинов Интернациона- листов, д 24 а	СЦ "Аквामа- рин"	т. 8(8362) 24-11-24, т. 8(8362) 25-55-40	V+	V+	V+	V+		
г. Иркутск, ул.Киренская, д. 20	СЦ "Мастер"	т. 8(39520) 65-04-95, т. 8(39520) 93-16-56	V+		V+	V+		
г. Казань, пр. Ямашева, д. 38	СЦ "Витязь"	т. 8(843) 248-71-17, т. 8(843) 258-85-65	V+		V+			
г. Калуга, ул. Суворова, д. 25, Грабцевское шоссе, д. 47	ООО "Бинэс Сервис"	т. 8 (4842) 54-82-22, т. 8 (4842) 54-83-33	V+	V+	V+	V+	V+	
г. Кемерово, пр. Октябрьский, д. 53/2	ВК-Сервис	т. 8(3842) 35-39-67	V+			V+		
г. Киров, ул. Некрасова, д. 42	ООО "Экран- Сервис"	т. 8(8332) 56-25-95, т. 8(8332) 54-70-77	V+		V+	V+		
г. Константи- новск, Ростовская обл., пер. Студенче- ский, 9	Макаров- ЮГ	8-988-548- 24-36	V+	V+	V+			
г. Кострома, ул. Коммунаров, д. 5	АСЦ " Кри- сталл Сервис Быт"	т. 8(4942) 300107, т. 8(4942) 300107	V+		V+	V+	V+	
г. Кореновск, ул. Пурыхина, д. 2, корп."а"	ИП Бондарен- ко А.В.	т. 8(86142)4- 43-59	V+	V+	V+	V+	V+	
г. Краснодар, ул. Новороссий- ская, 3	Абсолют- сервис	т. 8(861) 267-50-88	V+	V+	V+	V+	V+	
г. Краснодар, ул. Академика Лукияненко, д.103, оф.55	"М-Сервис- Юг"	т.8(861) 222-64-13, т.8(861) 222-85-55, м.т. 8-905- 408-08-38	V+	V+	V+	V+	V+	

Краснодарский край, ст. Варен- никовская, ул. Виноград- ная, д. 42/2	ИП Лютерович В.М.	м.т. 8-918- 041-31-04, т. 8(86131) 71-2-72		V+				V+
Краснодарский край, ст. Канев- ская, ул. Сверд- ликова, д. 116	ИП Галишников А.А.	т. 8(86164) 7-01-22		V+				
Краснодарский край, ст. Ленин- градская, ул. Жлобы, д.57г	ООО "Уманьбыт- сервис"	т. 8(86145) 3-78-74	V+	V+	V+	V+	V+	
Краснодарский край, ст. Старо- деревянковская, ул. Комсомоль- ская, д.25	ООО "ЭлитСер- вис"	т. 8(86164) 65-4-95, м.т. 8-918- 355-81-70	V+	V+			V+	V+
Краснодарский край, ст. Старо- минская, ул. Толстого, д. 1	ИП Галишников А.А.	т. 8(86153) 4-16-70		V+				
г. Красноярск, ул. Дудинская, д. 1	СЦ "Электро- альянс"	т. 8(3912) 93-54-33, т. 8(3912) 94-52-82	V+	V+	V+	V+	V+	
г. Курск, ул. Студенческа, д. 36-а, ул. Сумская, д. 37-б	СЦ "Маяк+"	т. 8 (4712) 50-85-90, т. 8 (4712) 35-04-91	V+	V+	V+	V+		
г. Лабинск, Краснодарский край, ул. Турча- нинова, д. 2	ООО "БЫТСЕР- ВИС"	т. 8 (86169) 7-39-99, т. 8(86169) 7-24-96	V+	V+	V+	V+	V+	
г. Майкоп, ул. Гоголя, д. 29	СЦ "Ма- стерСер- вис"	т. 8 (8772) 52-36-90	V+	V+	V+	V+		
г. Майкоп, ул.Димитрова, д. 25	ООО "Электрон- Сервис"	т. 8 (8772) 55-62-38		V+				V+
г. Махачкала, пр. Шамиля, д. 20	Сервисный центр "РО- САМ"	т. 8( 8722) 93-30-73	V+	V+	V+	V+	V+	
г. Миллерово, Ростовская обл., ул. Калинина, д. 11	СЦ "Мастер Плюс"	т. 8(86385) 2-33-26 м.т 8-960- 458-07-11	V+	V+			V+	V+
г. Москва, Сигнальный	ООО "РеалМа-	т. 8 (499) 340-29-89,		V+				

пр-д, д. 16, стр. 9	стер"	т. 8 (499) 733-25-00					
г. Москва, г. Зеленоград, корпус 1534	ООО "Протор- Сервис"	т. 8(499) 717-82-07, т. 8(499) 717-82-12	V+		V+	V+	V+
г. Москва, б-р Маршала Рокоссовского, д.3 (м.ул. Подбельского)	Техниче- ский Центр "Юник"	т. 8(495) 721-30-70, т. 8(499) 168-05-19, т. 8(499) 168-47-15	V+		V+	V+	V+
г. Москва, Старый Толма- чевский пер.,д.17, стр.2.(м.Ново- кузнецкая)	Техниче- ский Центр "Юник"	т. 8(495) 953-12-02, т. 8(495) 953-11-57, т. 8(495) 953-10-25	V+		V+	V+	V+
г. Москва, Волжский буль- вар, д.50, кор.2 (м.Волжская)	Техниче- ский Центр "Юник"	т. 8(495) 178-89-22, т. 8(499) 742-35-63	V+		V+	V+	V+
г. Москва, ул.Новоалексеев- ская,д.14, кор.1 (м.Алексеевская)	Техниче- ский Центр "Юник"	т. 8(495) 627-53-25	V+		V+	V+	V+
г. Королев, Московская обл., пр-д Циолков- ского, д.5	Техниче- ский Центр "Юник"	т. 8(495) 516-24-60, т. 8(495) 516-24-61	V+		V+	V+	V+
г. Набережные Челны, ул. Вах- итова, д.20 (30/05)	Сервисный Центр "ТриО"	т. 8(8552) 359002, т. 8(8522) 359042	V+	V+	V+		
г. Невинномыск, ул. Гагарина, д. 55	СЦ "ЭДВИС"	т. 8(86554) 5-59-77, т. 8(86554) 3-67-57	V+	V+	V+	V+	V+
г. Нижнекамск, ул. Кайманова, д. 9 (маг."Ак Калфак")	"Техника"	т. 8(8555) 48-08-80, т. м. 8-917- 906-60-06	V+		V+	V+	V+
г. Нижний Нов- город, ул. За- водской парк, д. 21	СЦ "Каче- ственный сервис"	т. 8(831) 229-63-66, т. 8(831) 229-60-87	V+		V+	V+	

г. Нижний Нов- город, ул. Лари- на, д. 18А	ООО "Бы- товая Ав- томатика- Сервис"	т. 8(831) 46- 18-848		V+			V+
г. Нижний Нов- город, ул. Коно- валова, д. 6		т. 8(831) 46- 18-848		V+			V+
г. Новокузнецк, Кемеровская обл., ул. Грдины, д. 18	ООО "Сибсервис"	т. 8 (3843) 20-31-33	V+		V+	V+	V+
г. Новороссийск, ул. Серова, д. 14	ООО "АР- ГОН- СЕРВИС"	т. 8(8617) 63-11-15, т. 8(8617) 63-03-95	V+	V+	V+	V+	V+
г. Новосибирск, ул. Вертковская, д. 42	ООО "Си- бирский Сервис"	т. 8(383) 292-47-12, т. 8(383) 355-55-60, т. 8(383) 352-89-86	V+		V+	V+	V+
г. Новошах- тинск, пл. Базарная, д. 24А	Электро- Мир	т.8(86369) 3-74-75, т.м.8-928- 609-35-85	V+	V+	V+		
г. Оренбург, ул. Космическая, д. 4	ИП Бабина Т.В.	т. 8 (3532) 36-87-94	V+			V+	V+
г. Орск, ул. Вол- кова, д. 2	"Айс- Сервис+"	т. 8(3537) 33-84-43, т. 8(3537) 35-13-18	V+	V+	V+	V+	V+
г. Пенза, ул. Кулакова, д. 2	ООО "Мир Сервиса"	т. 8(8412) 26-09-60, т. 8(8412) 26-12-29	V+		V+	V+	V+
г. Пермь, ул. Деревообде- лочная, д. 3, корп. Б	ООО СК-Сервис"	т. 8 (342) 221-40-99	V+	V+	V+	V+	V+
Г.Петрозаводск, ул.Северная, д.11	"Алкор- Сервис"	Т. 8(8142) 78-06-93, т. 8(8142) 70-65-48	V+		V+		
г. Псков, ул. Труда, д. 11	ООО "Ре- монт и Сервис"	т. 8 (8112)- 53-86-30, т. 8 (8112)- 53-86-50	V+		V+		



г. Пятигорск, Ставропольский край, ул. Ермолова, д. 12	Техно Сервис	т. 8(793) 31-84-16	V+	V+	V+	V+	V+
г. Россошь, Воронежская обл., ул.Пролетарская, д.148	Региональная Сервисная Компания	т. 8(47396) 48-911	V+	V+	V+	V+	V+
г. Ростов-на-Дону, ул. Турмалиновская, д. 79/3	ТД "Оптим Сервис"	т. 8 (863) 300-62-86	V+		V+	V+	V+
г. Ростов-на-Дону, ул. Евдокимова, д. 37 В	ООО "Максим Сервис"	т. 8(863) 250-47-77	V+		V+		
г. Ростов-на-Дону, ул. 50-летия Ростсельмаша, д. 1/52, офис 55	ООО "Мастер"	т.8 (863) 21-92-112, т.м 8-800-100-51-52	V+	V+	V+	V+	V+
Ростовская обл., ст. Багаевская, ул.Трюта, д. 11а/17а	ИП Иванов А.П.	м.т. 8-906-453-35-81	V+		V+		
г. Рыбинск, Ярославская обл., ул. Свободы д.12	Сервисная служба "ТЕХНО-СЕРВИС"	т. 8(4855) 22-04-77, т. 8(4855) 25-38-60	V+	V+	V+	V+	V+
г. Рыбинск, Ярославская обл., ул. Моторостроителей д.21	Сервисная служба "ТЕХНО-СЕРВИС"	т. 8(4855) 24-31-21	V+	V+	V+	V+	V+
г. Рязань, ул. Пушкина, д. 14, корп. 1	ООО «Гарант-Климат»	т. 8(4912) 76-88-01, т. 8(4912) 40-30-30	V+	V+	V+	V+	V+
г. Рязань, ул. Касимовское шоссе, д. 42 "а"	ООО «Гарант-Климат»	т. 8(4912) 41-33-02,	V+	V+	V+	V+	V+
г. Самара, ул. Енисейская, д.52, оф. 8,9	Сервисный Центр	т. 8(846) 931-85-46	V+	V+	V+	V+	
г. Санкт-Петербург, пр. Обуховской обороны, д. 197	ООО "Евро-сервис XXI"	т. 8(812) 600-11-97	V+	V+	V+	V+	

г. Санкт-Петербург, проспект Стачек, д. 41, литер А	ООО "Прогресс-Сервис"	т. 8(812) 325-36-56, т. 8(812) 325-36-57	V+		V+	V+	
г. Санкт-Петербург, ул. Магнитогорская, д.11,36Н,лит.И	ООО "БИТ-95"	т. 8(812) 822-18-00, т. 8(812) 320-06-61	V+				
г. Саранск, ул. Садовая, д. 1	ООО "ТЕСТ-СЕРВИС"	т. 8(8342) 23-05-91, т. 8(8342) 47-48-59	V+	V+	V+		
г. Саратов, ул. 3-я Дачная, "ТЦ-Поволжье"	ООО "ТРАНС-СЕРВИС-Саратов"	т. 8(8452) 35-11-80, т. 8(8452) 55-43-63	V+	V+	V+	V+	V+
г.Семикаракорск, ул.Ленина,д.167/1	ремонт С.Б.Т	т.м. 8-951-522-38-11	V+	V+	V+	V+	V+
г. Сергиев Посад, пр-т. Красной Армии, д. 253А	СП "Городская Служба Бытового Сервиса"	т. 8(496) 547-04-95, т. 8(496) 549-32-79	V+	V+		V+	V+
г. Сочи, ул. Донская, д. 90	ООО "ДЭЛ"	т. 8 (8622)55-51-19, т. 8 (8622) 55-01-08	V+			V+	V+
г. Ставрополь, ул. 50 лет ВЛКСМ, д. 8/1	ООО "Быт Сервис"	т. 8(8652) 74-01-91	V+	V+	V+		
г. Ставрополь, ул. Пушкина, д. 63	ООО "Унисервис"	т. 8(8652) 24-30-14, т. 8(8652) 23-31-81	V+	V+	V+	V+	V+
г. Ставрополь, пр. Кулакова, д. 15 Е, оф. 21	"Мир Климата"	т.8(8652)95-53-68, т. (8652)95-61-90		V+			
г. Старый Оскол, Белгородская обл., м-н. Лебединец, д. 1а	ЗАО "АВАНТАЖ-ИНФОРМ"	т. 8 (4725) 24-62-27, т. 8 (4725) 24-73-49	V+	V+	V+		
г. Стерлитамак, Республика Башкортостан, ул. Худайбердина, д. 158	ООО "Сервис-Технос"	т. 8(3473) 20-12-13, т. 8(3473) 20-27-70	V+		V+	V+	V+

г. Сыктывкар, Республика Коми, ул. Гаражная, д. 25	"Тех Сервис"	т. 8(8212) 22-95-29, т. 8(8212) 29-12-20	V+	V+	V+	V+	V+
г. Тамбов, ул. Мичуринская, д. 137а	ООО "БВС-2000"	т. 8(4752) 56-19-42, т. 8(4752) 56-19-44	V+	V+	V+	V+	V+
г. Тверь, ул. Московская, д.88/15	Сервис-Гарант	м.т. 8-910-834-80-35, м.т. 8-952-065-89-10	V+		V+		
г. Тимашевск, Краснодарский кр., ул. Ленина, д. 24/2	Сервис бытовой техники	т. 8(86130) 4-86-59, т.м. 8-918-147-02-03	V+	V+		V+	V+
г. Тольятти, ул. Мира, д. 48	ООО "Волга Техника+"	т. 8(8482) 22-72-41, т. 8(8482) 22-71-85, т. 8(8482) 61-65-64	V+	V+	V+	V+	V+
г. Томск, пр. Кирова, д. 58	ООО "Экстрем-2"	т. 8(3822) 56-23-35, т. 8(3822) 48-08-80	V+		V+		
г. Тула, ул. Ф. Энгельса, д. 137	ООО "Сервис-Центр"	т. 8(4872) 31-12-57	V+	V+	V+	V+	V+
г. Улан-Удэ, ул. Ербанова, д. 28	СЦ "Мастер"	т. 8(3012) 21-89-63	V+		V+	V+	V+
г. Ульяновск, ул. Гагарина, д.18, офис 18, 2 этаж	СЦ "Пилот"	т. 8(8422) 31-00-00	V+	V+	V+	V+	V+
г. Усть-Джегута, КЧР, ул. Курортная, д 378 а	СЦ "КАВКАЗ-СЕРВИС"	т. 8(87875) 7-44-82	V+	V+	V+		
г. Уфа, ул. Пр. Октября, д. 148	"Пилигрим-сервис"	т. 8(3472) 77-12-62,	V+		V+		
г.Уфа, -ул.Менделеева, д. 153 - пр. Октября, д. 42 -ул. Мира, д. 7	СЦ "Дженерал»	т. 8(347) 279-90-70, т. 8(347) 241-62-02					V+

г. Цимлянск, Ростовская обл., ул. Социалистическая, д 15а	"Телерадиотовары"	т. 8(86391) 2-18-06	V+		V+		
г. Чебоксары, ул.Гагарина, д. 36	ЗАО "Телерадиосервис"	т. 8(8352) 62-30-97, т. 8(4942) 63-20-98	V+		V+		
г. Череповец, ул.Моченкова, д. 18	"Ремонт бытовой техники"	т. 8(8202) 54-31-88	V+		V+	V+	V+
г. Черкесск, пр. Ленина, д. 340"В"	АСЦ "ЮГ-СЕРВИС"	т. 8(8782) 27-30-60, т. 8(8782) 27-70-77	V+	V+	V+	V+	V+
г. Шахты, Ростовская обл., ул. Садовая, д. 1	Техно Сервис	м.т. 8-904-345-83-18	V+	V+	V+	V+	V+
г. Элиста, 3-й микрорайон, д. 21а	"СКВ Сервис"	т. 8 (84722) 9-52-07, м.т. 8-937-469-52-07	V+	V+	V+	V+	V+
г. Энгельс, ул. Петровская, д. 57	"Ремонт-сервис"	т. 8(8453) 55-80-89, м.т. 8-964-848-45-06	V+		V+	V+	V+
г. Ярославль, ул. Угличская, д. 12	ООО "Трио-Сервис"	т. 8 (4852) 25-94-83	V+		V+		

## МІЖНАРОДНІ ГАРАНТІЙНІ ЗОБОВ'ЯЗАННЯ

Гарантія на виріб надається на термін 2 роки чи більше у випадку, якщо Законом про захист прав споживачів країни, в якій був придбаний виріб, передбачений більший мінімальний термін гарантії.

Всі умови гарантії відповідають Закону про захист прав споживачів і регулюються законодавством країни, у якій придбано виріб.

Гарантія і безкоштовний ремонт надаються в будь-якій країні, у яку виріб постачається компанією «Saturn Home Appliances» чи її уповноваженим представником, і де ніякі обмеження по імпорту чи інші правові положення не перешкоджають наданню гарантійного обслуговування і безкоштовного ремонту.

### Випадки, на які гарантія і безкоштовний ремонт не поширюються:

1. Гарантійний талон заповнений неправильно.
2. Виріб вийшов з ладу через недотримання Покупцем правил експлуатації, зазначених в інструкції.
3. Виріб використовувався в професійних, комерційних чи промислових цілях (крім спеціально призначених для цих моделей, про що зазначено в інструкції).
4. Виріб має зовнішні механічні чи ушкодження, викликані влученням всередину рідини, пилу, комах і інших сторонніх предметів.
5. Виріб має ушкодження, викликані недотриманням правил живлення від батарей, мережі чи акумуляторів.
6. Виріб піддавався розкриттю, ремонту чи зміні конструкції особами, не уповноваженими на ремонт; проводилося самостійне чищення внутрішніх механізмів тощо.
7. Виріб має природний знос частин з обмеженим терміном служби, видаткових матеріалів і т.д.
8. Виріб має відкладення накипу всередині чи зовні ТЕНів, незалежно від якості використаної води.
9. Виріб має ушкодження, які викликані впливом високих (низьких) температур чи вогню на нетермостійкі частини виробу.
10. Виріб має ушкодження належностей і насадок, що входять у комплект постачання виробу (фільтрів, сіток, мішків, колб, чаш, кришок, ножів, вінчиків, терок, дисків, тарілок, трубок, шлангів, щіток, а також мережних шнурів, шнурів навушників тощо).

**З питань гарантійного обслуговування і ремонту звертайтеся до спеціалізованих сервісних центрів фірми «Saturn Home Appliances».**

№ п. п	Адреса	Назва сервісного центру	Телефон	Категорія ремонтів		
				аудіо/відео	побутова техніка	кондиціонери
1	Алчевськ, вул. Гагаріна, 36	Hi-Fi (Кіслов)	(064) 424-89-50	+	+	+

2	Біла Церква, вул. Карбишева, 49	Еконіка-Сервіс	(04563) 633-19	-	+	-
3	Біла Церква, вул. 50-років Перемоги, 82	Маяк-Сервіс	(045) 63-68-413	+	+	+
4	Бердичів, вул. Леніна, 57	ЄВРОСЕРВІС	(041) 43-406-36	+	+	-
5	Берегове, Закарпатська обл. вул. І. Франка, 43	ПП "Пруніца"	(0314 1) 43-432	+	+	+
6	Васильків вул. Гагаріна, 3, оф. 8	АМАТІ-СЕРВІС	(044) 332-01-67	+	+	+
7	Вінниця, пр-т Космонавтів, 42	Гарант-Сервіс (Екран-Сервіс)	(0432) 46-50-01	+	+	-
8	Вінниця, вул. Келецька, 61а	ЛОТОС	(0432) 61-95-73	+	+	+
9	Вінниця, пр-т. Юності, 16	Скормаг-Сервіс (Вінниця)	(0432) 464393; (0432) 468213	+	+	+
10	Вінниця, пров. Щорса, 3а	Базелюк	(0432) 64-24-57, факс (0432) 64-26-22	+	+	+
11	Вінниця, вул. Порики, 1	Фахівець	(0432) 509-191, 579-191	+	+	+
12	Дніпропетровськ, вул. Ленінградська, 68, 1 корпус, к. 420	Москаленко Т.Н.	(0562) 337-574	+	+	+
13	Дніпропетровськ, вул. Набережна ім. Леніна, 17 оф.130	Дінек-Сервіс	(056) 778-63-25 (28)	+	+	+
14	Дніпропетровськ, вул. Кірова, 59	ЛОТОС	(0562) 35-04-09	+	+	+
15	Дніпропетровськ, вул. Набережна Перемоги, 118	ЛОТОС	(0562) 67-60-44	+	+	+
16	Дніпропетровськ, вул. Коротка, 41 А	СЦ Універсал	(056) 790-04-60	+	+	+
17	Дніпропетровськ, вул. Краснопільська, 9	Рамус	(068) 851-33-33	+	+	+
18	Донецьк, пр-т Полегких комунарів, 188	Техносервіс (Яновская)	(062) 345-06-07	+	+	+

19	Донецьк, вул. Собінова, 129а	Сатурн-Донецьк	(062) 349-26-81	+	+	+
20	Донецьк, вул. Жмури, 1	СЦ Схід-Сервіс (Конуркин)	(062) 302-75-69	+	+	+
21	Житомир, вул. Львівська, 8	Тандем-сервіс СПД "Вашук"	(0412) 471-568	+	+	-
22	Житомир, вул. Домбровського, 24	СЦ Коваль (Євросервіс)	(0412) 47-07-42, 42-11-53	+	+	-
23	Запоріжжя, вул. Правди, 50	Ремпобут-сервіс	(061) 220-97-65 (64)	+	+	+
24	Запоріжжя, вул. Гоголя, 175	ЛОТОС	(061) 701-65-96	+	+	+
25	Запоріжжя, вул. Дзержинського, 83	Електро-техніка ЧП	(061)212-03-03	+	+	+
26	Івано-Франківськ, вул. Нова 19а	Бриз ЛТД	(0342)559-525, 750-777	+	+	+
27	Івано-Франківськ, вул. Вовчинецька, 223	ЛОТОС	(0342) 75-60-40	+	+	+
28	Іллічівськ, вул. Транспортна, 9	Сатурн-Одеса	(048) 734-71-90	+	+	+
29	Ірпінь, вул. Пролетарська, 76	Валерія	(04597) 551-62	+	+	-
30	Канів, вул. Леніна, 161, (Черкаська обл.)	Сатурн-Магніт	(04736) 629-49	+	+	+
31	Київ, вул. Новокостянтинівська, 1б	Сатурн-ТВ	(044) 591-11-90	+	+	+
32	Київ, вул. Лугова, 1а	ЧП "Огесенко"	(044) 4269198	+	+	-
33	Київ, вул. Бориспільська, 9 корп. 57	АМАТІ-СЕРВІС	(044) 369-5001 (063) 486-6999	+	+	+
34	Константинівка, вул. Безнощенко, 10	Гармаш (СЦ)	(06272) 2-62-23, (050) 279-68-16	+	+	+
35	Кіровоград, вул. Луначарського, 1в	ЧП "Денисенко"	(0522) 301-456	+	+	+

36	Кіровоград, вул. Короленко, 2	ЛОТОС	(0522) 35-79-23	+	+	+
37	Кіровоград, вул. Колгоспна, 98	Північ-Сервіс (Лужков)	(0522) 270-345, 349-585	+	+	+
38	Коломия, вул. Привокзальна, 13	Бриз ЛТД	(097) 264-21-67, 776-67-70	+	+	+
39	Конотоп, пр-т. Леніна, 11	ЧП "Олексій"	(05447) 61-356	+	+	+
40	Коростень, вул. Крупська 3, оф. 5	ЧП "Бондар"	(04142) 5-05-04	+	+	+
41	Краматорськ, вул. Бикова, 15-106	Ісламов Р.Р.	(06264) 5-93-89	+	+	+
42	Краматорськ, вул. Шкільна, 7	Технолюкс СЦ	(050) 526-06-68	+	+	+
43	Кременчук, вул. Радянська, 44, оф. 1	ЕкоСан (ФОП Юдін)	(05366) 39-192	+	+	-
44	Кременчук, вул. Переяслівська, 55А	СЦ Шамрай	(0536) 74-72-10, 74-71-81	+	+	+
45	Кривий Ріг, пр-т Гагаріна, 42	Євросервіс	(056) 401-33-56, 404-00-80, 474-61-03	+	+	+
46	Кривий Ріг, вул. Косіора, 64/7	ЛОТОС	(0564) 40-07-79	+	+	+
47	Кривий Ріг, вул. Революційна, 73	ТОВ "Ягуар" фокстрот	(056) 440-07-64	+	+	+
48	Лубни, вул. Радянська, 81	СЦ Яценко	(050) 214-91-73; (066) 017-02-03	+	+	+
49	Луганськ, вул. Дніпровська, 49а	Сатурн-Луганськ	(0642) 505-783	+	+	+
50	Луганськ, вул. Ломоносова, 9бж	Східний	(0642) 494-217, 33-11-86	+	+	+
51	Луцьк, вул. Федорова, 3	Остапович (БАС)	(0332) 78-05-91	+	+	+
52	Львів, вул. Підголоско, 15а	Крупс	(032) 244-53-44	+	+	+
53	Львів, вул. Стризька, 35	ЧП "Грушецький"	(032) 2973631	+	+	+
54	Львів, вул. Червоної Калини, 109	Погапенко СЦ Шанс	(032) 247-14-99	+	+	+

55	Львів, вул. Володимира Великого, 2	Потапенко СЦ Шанс	(032) 247-14-99	+	+	+
56	Львів, вул. Б. Хмельницького, 116	ТОВ "Рестор-Сервіс"	(032) 245-80-52	+	+	-
57	Львів, вул. Шараневича, 28	РО Сімпекс	(032) 239-51-52 (032) 239-55-77, 295-50-28, 295-50-29	+	+	+
58	Львів, вул. Курмановича, 9	ТОВ "Міленіум"	032-267-63-26	+	+	-
59	Могилів-Подільський, вул. Дністровська, 2	Скормаг-Сервіс (Могилів-Подільський)	04337-64847; 0432-468213	+	+	+
60	Мукачеве, вул. Кооперативна, 46	Віком	(03131) 37-337, 37-336	+	+	-
61	Маріуполь, бул. 50 років Жовтня, 32/18	ЛОТОС	(0629) 41-06-50	+	+	+
62	Маріуполь, пр-т. Металургів, 227	СЦ "Реал-Сервіс" (Озеров)	(0629) 473-000	+	+	+
63	Миколаїв, вул. Чкалова, 33,	ТСЦ "Аладін" (Муленко)	(0512) 580-555	+	+	+
64	Миколаїв, Внутріквартальний проїзд, 2	ЛОТОС	(0512) 58-06-47	+	+	+
65	Миколаїв, вул. Леніна, 177 А	Миколаїв (Фокстрот)	(0512) 55-29-04	+	+	+
66	Нікополь, вул. Гагаріна, 62 А	Ніка-Сервіс (Джепа) Імпорттехно-сервіс	(05662) 22-488, (097) 402-71-95	+	+	-
67	Нікополь, вул. Шевченко, 97, оф. 2	ТОВ "Прем'єр-Сервіс" (Глотов)	(05662) 4-15-03	+	+	-
68	Новоград-Волинський, вул. Вокзальна, 38	СПД "Кожедуб"	(041) 4152010	+	+	-
69	Одеса, вул. Новосільського 66 (пров. Топольського 2)	Ремус	048-7317704; 7317703;	+	+	+

70	Одеса, вул. Б. Хмельницького, 55	ПП"Кушнір"	(048) 715-10-25, (0482) 39-06-18	+	+	+
71	Павлоград, вул. Шевченко, 67	"Інтерсервіс" (Шульга)	8(05632) 6-15-54, (05632) 6-23-42	+	+	-
72	Полтава, вул. Алмазна 14	ЛОТОС	(0532) 69-42-62	+	+	+
73	Полтава вул. Зеньківська 21	АМАТІ-СЕРВІС	(0532) 69-09-46 (093) 562-81-25	+	+	+
74	Полтава, вул. Пролетарська, 22	Пром-електроніка	(0532) 57-21-64, 57-21-66	+	+	+
75	Прилуки, Київська, 371а	АМАТІ-СЕРВІС	(04637) 53-982 (093) 753-38-28	+	+	+
76	Прилуки, вул. Борців Революції, 101/1	ЧП Костюченко	(046) 3738595	+	+	+
77	Рівне, вул. Тиха, 12	Електроніка-Сервіс	(0362) 26-67-53, 26-65-85	+	+	-
78	Саки, вул. Кузнецова, 14	Техновеліс СЦ	(065) 632-21-83, (050) 904-57-17	+	+	+
79	Севастополь, вул. Пожарова, буд. 26Б	Діадема СЦ	(0692) 55-56-43, 45-36-99	+	+	+
80	Севродонецьк, вул. Федоренко 20а	СЦ "Електронні системи"	(0645) 702514, (06452) 4-43-85, 4-51-83	+	+	+
81	Сімферополь, вул. Ковильна, 72	Телемір-сервіс	(0652)-69-07-78	+	+	+
82	Сімферополь, вул. Некрасова 17/1	ТОВ "НК-Центр"	(0652) 522-771	+	+	+
83	Сміла, вул. Мічуріна, 32	Ласк-Сервіс	(04733)-46-182	+	+	-
84	Стаханов, вул. Кірова, 15 (Луганська обл.)	Альбіт	(06444) 40289	+	+	+
85	Стрий, вул. Шевченка 171Б/10	Телерадіо-сервіс	(245) 53-136	+	+	+
86	Нова Каховка, вул. Заводська 38	Стародубець А.В.	(055) 497-26-17	+	+	-
87	Суми, вул. Білопольське шосе, 19	Панченко	(0542) 705-296	+	+	-

88	Суми, вул. Кооперативна, 17	SLT- Service (Думанчук)	(0542) 78-10-13	+	+	+
89	Тернопіль, вул. Чалдаєва, 2	СПД "Самуляк"	(0352) 26-30- 13, 23-17-97	+	+	-
90	Умань, вул. Ленінградської Іскри 1/24	"Електрон- Сервіс" ФЛП Баландін І.Ю.	(047) 44-46- 614,(047) 44- 46-134	+	+	+
91	Ужгород, вул. Гагаріна, 101	Міленіум	(0312) 661-297	+	+	+
92	Харків, вул. Бакуліна, 12	Комтех	(057) 717-13- 39, 702-16-20	+	+	+
93	Харків, вул. Полтавський шлях, 3	Тевяшов (Каскад)	(057) 734-97- 24, 712-51-81	+	+	-
94	Харків, вул. Фонвізіна, 18	ЧП "Саванов"	(096) 595-37-46	+	+	+
95	Харків, вул. Вернадського, 2	Осьмачко А.Н.	(057) 758-10- 39; 758-10-40	+	+	+
96	Хуст, вул. Пирогова, 1а	РТА Хуст ПМ Ком'яті	(03142) 42-258	+	+	+
97	Херсон, вул. Лавринева 5	ТТЦ Електр- роніка	(0552) 29-60-42	+	+	+
98	Херсон, вул. Карбишева, 28а	ЛОТОС	(0552) 43-40-33	+	+	+
99	Херсон, вул. Леніна, 35	ЧП Команди	(0552) 420-235	-	-	+
100	Хмельницький, вул. Львівське шосе, 10/1	Орбіта- Ікстгал	(0382) 723-241, 723-240	+	+	+
101	Черкаси, вул. Енгельса, 71	Радіоімпульс	(0472) 435-389	+	+	+
102	Черкаси, вул. Громова, 146, оф.102	СЦ "Техно- холод"	(0472) 563-478, 500-354, (096) 505-63-63	+	+	+
103	Чернігів, вул. 77-ої Гвардійської дивізії, 1	Вена	(0462) 601585	+	+	+
104	Чернігів, пр-т. Миру, 80	Лагрос	(0462) 724-872, 724-949	+	+	-

105	Чернівці, вул. Політаєва, 6д	Калмиків (ПРУТ)	(0372) 90-81-89	+	+	+
106	Чернівці, вул. Лук'яна Кобилиці, 105 (вхід знадвору)	Блошко	(0372) 55-48- 69,90-13-11	+	+	+
107	Чернівці, вул. Головна, 265	СЦ Гринчук (Фокстрот)	(0372) 58-43-01	+	+	+
108	Шостка, вул. Робоча, 5	Берізка	(05449) 40-707	+	+	-
109	Ялта, вул. Жадановського, 3	СЦ "АВІ- Електронікс"	(050) 373-73-71	+	+	+
110	Ялта, вул. Дзержинського, 5	Телемір- сервіс (маг.)	(050) 324-43-01	+	+	-

GB

## WARRANTY COUPON

**When purchasing the product,  
please require its checking before you;  
BE SURE  
that the goods sold to you, are functional and complete  
and that the warranty coupon is filled in correctly.**

This warranty coupon confirms the absence of any defects in the product you purchased and provides for free of charge repair of the product failed through the fault of the manufacturer throughout the period of warranty service and free of charge repair.

Failing the presentation of this coupon, in case of its improper filling in, infringement of factory seals (if any), and also in cases indicated in the warranty obligations, the claims are not accepted, and no warranty service and free of charge repair is made!

The warranty coupon is valid only in the original copy with the stamp of trading organization, signature of the seller, date of sale and signature of the buyer.

CZ

## ZÁRUČNÍ LIST

**Při koupi výrobku  
žádejte o jeho vyzkoušení ve Vaší přítomnosti,  
PŘESVĚDČTE SE,  
že Vám prodaný výrobek je dobře fungující a kompletní  
a že záruční list je vyplněn správně.**

Tento záruční list potvrzuje, že na Vámi koupeném výrobku nejsou žádné vady a zajišťuje bezplatnou opravu nefungujícího přístroje z viny výrobce, během celé záruční doby.

Bez předložení tohoto listu, při jeho nesprávném vyplnění, porušení plomb výrobce (jsou-li na výrobku) a také v případech, které jsou uvedené v záručním listě, nároky se nepřijímají a záruční oprava se neprovádí!

Záruční list je platný jenom jako originál s razítkem obchodní organizace, podpisem prodáváče, termínem prodeje a podpisem zákazníka.

RU

## ГАРАНТИЙНЫЙ ТАЛОН

**При покупке изделия  
требуйте его проверки в Вашем присутствии,  
УБЕДИТЕСЬ,  
что проданный Вам товар исправен и полностью укомплектован,  
гарантийный талон заполнен правильно.**

Данный гарантийный талон подтверждает отсутствие каких-либо дефектов в купленном Вами изделии и обеспечивает бесплатный ремонт вышедшего из строя изделия по вине производителя в течение всего срока гарантийного обслуживания и бесплатного ремонта.

Без предъявления данного талона, при его неправильном заполнении, нарушении заводских пломб (если они имеются на изделии), а также в случаях, указанных в гарантийных обязательствах, претензии не принимаются, а гарантийный и бесплатный ремонт не производится!

Гарантийный талон действителен только в оригинале со штампом торгующей организации, подписью продавца, датой продажи, подписью покупателя.

UA

## ГАРАНТІЙНИЙ ТАЛОН

**При придбанні виробу  
вимагайте його перевірки у Вашій присутності,  
ПЕРЕКОНАЙТЕСЬ,  
що проданий Вам товар справний і цілком укомплектований,  
гарантійний талон заповнений правильно.**

Даний гарантійний талон підтверджує відсутність будь-яких дефектів у купленому Вами виробі і забезпечує безкоштовний ремонт виробу, що вийшов з ладу, з вини виробника протягом всього терміну гарантійного обслуговування і безкоштовного ремонту.

Без пред'явлення даного талона, при його неправильному заповненні, порушенні заводських пломб (якщо вони є на виробі), а також у випадках, зазначених у гарантійних зобов'язаннях, претензії не приймаються, а гарантійний і безкоштовний ремонт не проводиться!

Гарантійний талон дійсний тільки в оригіналі зі штампом торгуючої організації, підписом продавця, датою продажу і підписом покупця.

# Saturn®

WARRANTY COUPON

ZÁRUČNÍ LIST

ГАРАНТИЙНЫЙ ТАЛОН

ГАРАНТІЙНИЙ ТАЛОН

SATURN HOME APPLIANCES S.R.O. KONĚVOVA 141/2660  
13083 PRAHA 3 – ŽIŽKOV, ČESKÁ REPUBLIKA, TEL: + 4202/ 67 108 392

Model / Артикул

Production number/Výrobní číslo/Производственный номер  
/Виробничий номер

Date of sell/Termín prodeje/Дата продажи/Дата продажу,

Shop stamp/Razítko obchodu/Штамп магазина/Штамп магазину

Seller's signature/Podpis prodavače/Подпись продавца/Підпис продавця

Buyer's Signature confirming the acquaintance and consent with conditions of free of charge maintenance service of the product, and absence of the complaints on appearance and color of the product.

Podpis zákazníka, potvrzující seznámení a souhlas s podmínkami bezplatného záručního servisu výrobku, a také neexistence nároků na vnějšek a barvu výrobku.

Подпись покупателя, подтверждающая ознакомление и согласие с условиями бесплатного сервисно-технического обслуживания изделия, а также отсутствие претензий к внешнему виду и цвету изделия.

Підпис покупця, що підтверджує ознайомлення і згоду з умовами безкоштовного сервісно-технічного обслуговування виробу, а також Відсутність претензій до зовнішнього вигляду та кольору виробу.



# Saturn®

Model / Артикул / Артикул.....

Production number / Производственный номер / Виробничий номер.....

Name of the Trade Company / Наименование торговой организации/Назва торгової організації.....

Stamp of the Trade Company/Место печати торговой организации/Місце печатки торгової організації.....

Client Address/Phone # / адрес/телефон клиента адреса / телефон клієнта.....

Date of Receiving/дата приема/дата прийому.....

Defect / дефект / дефект.....

Signature, Stamp / Подпись, печать / Підпис, печатка.....

COUPON 1

# Saturn®

Model / Артикул / Артикул.....

Production number / Производственный номер / Виробничий номер.....

Name of the Trade Company / Наименование торговой организации/Назва торгової організації.....

Stamp of the Trade Company/Место печати торговой организации/Місце печатки торгової організації.....

Client Address/Phone # / адрес/телефон клиента адреса / телефон клієнта.....

Date of Receiving/дата приема/дата прийому.....

Defect / дефект / дефект.....

Signature, Stamp / Подпись, печать / Підпис, печатка.....

COUPON 2

# Saturn®

Model / Артикул / Артикул.....

Production number / Производственный номер / Виробничий номер.....

Name of the Trade Company / Наименование торговой организации/Назва торгової організації.....

Stamp of the Trade Company/Место печати торговой организации/Місце печатки торгової організації.....

Client Address/Phone # / адрес/телефон клиента адреса / телефон клієнта.....

Date of Receiving/дата приема/дата прийому.....

Defect / дефект / дефект.....

Signature, Stamp / Подпись, печать / Підпис, печатка.....

COUPON 3