

Saturn[®]

ST-VC7296

Vacuum Cleaner

Пылесос

Пилосос



VACUUM CLEANER**Dear Buyer!**

We congratulate you on having bought the device under trade name "Saturn". We are sure that our devices will become faithful and reliable assistance in your housekeeping.

Avoid extreme temperature changes. Rapid temperature change (e.g. when the unit is moved from freezing temperature to a warm room) may cause condensation inside the unit and a malfunction when it is switched on. In this case leave the unit at room temperature for at least 1.5 hours before switching it on. If the unit has been in transit, leave it indoors for at least 1.5 hours before starting operation

IMPORTANT SAFETY INSTRUCTIONS

When using an electrical appliance, basic precaution should always be followed, including the following:

READ ALL INSTRUCTIONS BEFORE USING (THIS APPLIANCE)**WARNING**

To reduce the risk of fire, electric shock, or injury:

1. Do not leave vacuum cleaner when plugged in. Unplug from outlet when not use and before servicing.
2. To reduce the risk of electric shock, do not use outdoors or on wet surfaces
3. Use only as described in this manual. Use only manufactures recommend attachments.
4. Do not use with damaged cord or plug. If vacuum cleaner is not working as it should, has been dropped, damaged, left outdoors, or dropped into water, enter it to a service center.
5. Do not pull or carry on cord, use cord as a handle, close door on cord, or pull cord around sharp edges or corners. Do not run vacuum cleaner over cord. Keep cord away from heated surfaces.
6. Do not unplug by pulling on cord. To unplug, grasp the plug, not the cord.
7. Do not handle plug or vacuum cleaner with wet hands.
8. Do not put any object into openings. Do not use with any opening blocked. Keep free of dust, lint, hair and anything that may reduce airflow.
9. Keep hair, loose clothing, fingers and all parts of body away from openings and moving parts.
10. Turn all controls off before unplug-

ging.

11. Use extra care when cleaning on stairs.
12. Do not use to pick up flammable or combustible liquids, such as gasoline, or use in areas where they may be present
13. Hold plug when rewinding onto cord reel. Do not allow plug to whip when rewinding.
14. Unplug before connecting the hose
15. Do not pick up anything that is burning or smoking, such as cigarettes, matches, or hot ashes.
16. Do not use without dust bag and/or filter in place.
17. If the supply cord is damaged, it must be replaced by the manufacturer or its service agent or a similarly qualified person in order to avoid a hazard.
18. Sound pressure level detected: 70~80dB (no limit)
19. This appliance is not intended for use by persons (including children) with reduced physical, sensory or mental capabilities, or lack of experience and knowledge, unless they have been given supervision or instruction concerning use of the appliance by a person responsible for their safety. Children should be supervised to ensure that they do not play with the appliance. Service life – 4 years.

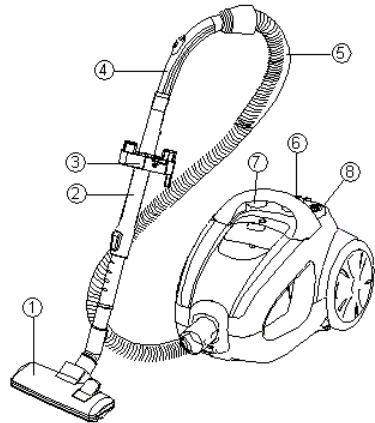
SAVE THESE INSTRUCTIONS**COMPONENTS AND EQUIPMENT**

1. Floor nozzle
2. Telescopic tube
3. Storage clip
4. Air slide
5. Suction hose
6. Motor speed regulator knob
7. Automatic cord rewind
8. On/off switch

PREVENTION

Switch off the vacuum cleaner immediately if the air intakes, the floor brushes or the telescopes tube becomes blocked. Before starting the vacuum cleaner up again remove the substance causing the blockage:

1. Never use the vacuum cleaner in the immediate vicinity of hot bodies and do not suck up hot objects such as cigarette ends or ashes.

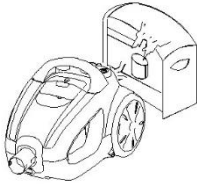

2. Only place the plug in the socket when your hands are dry.

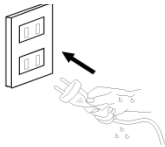

3. Please remove large or sharp objects from the floor before using the vacuum cleaner to avoid any possible damage to it.

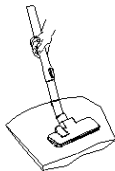

4. Do not pull by the mains cable when pulling out the plug.

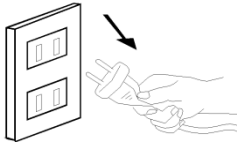

ASSEMBLING THE VACUUM CLEANER

1. Assembly and disassembly of the tube
Montage:

Insert the tube in the air intake opening.

Push the tube in until it locks in place

Disassembly:

Take the tube from the air intake after disconnecting from the mains socket.

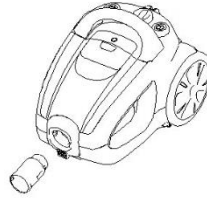

2. Assembling the telescope tube and accessories

2.1: Remove the telescope tube from the hand grip.

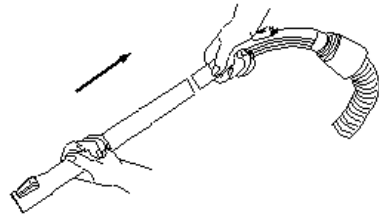

2.2: Set the telescope tube to the correct length.

Push the telescope tube slide forwards and pull out the lower part of the tube to the extension length required. Then simply let go of the slide and let it snap into place

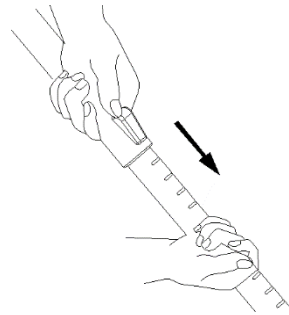

2.3: Fix the floor brush to the telescope tube.

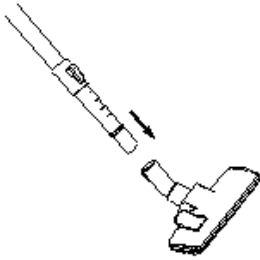

2.4: Suitable for everyday cleaning of the carpet and of wooden floors.

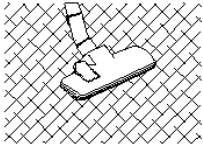

Cleaning carpet

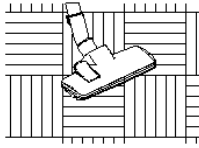

Cleaning wooden floor

Furniture brush



Upholstery nozzle



Floor nozzle settings for carpets and tiled, wood-block or similar floors:

- A: Hard floors = brush bar extended
- B: Carpets = brush bar retracted

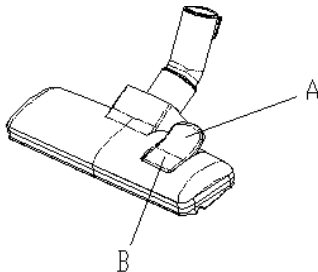

OPERATION

Vacuum cleaning

1: Before using the device first roll out a sufficient length of electric flex cable and plug into the mains socket. The yellow mark on the electric flex cable is the maximum length that must not be exceeded.

To switch on the device press the foot

pedal button  on the casing with your hand.

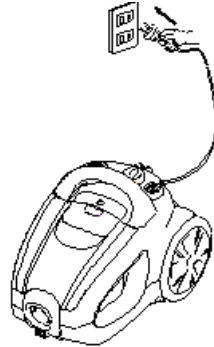

2: To rewind the power cable, press the

button  with one hand and guide the cable with the other hand to ensure that it does not whip causing damage.



Regulating the suction power

You can set the suction power on the device individually as you require it using the suction regulator. We recommend using minimum suction power for delicate materials.

Select medium suction power for mattresses, upholstered furniture and carpets. Select maximum suction power for tiled, wood and other robust floors.

CYCLONE CLEANING SYSTEM

The cyclone vacuum cleaner function

without needing a dust bag. The sucked up dirt is forced into the dust container by force of the air jet instead. The air is cleaned by a washable permanent filter in the dust container, motor protection filter and an exhaust air filter (HEPA filter).

Caution!

Never vacuum clean without a filter or with a damaged filter. The dust that is sucked up would force its way into the device and damage the motor.

Clean dust / dirt in the dust container by an entirely new method - it's simple, clean and so easy.

Emptying dust container

You can easily see with the transparent dust container when it must be emptied.

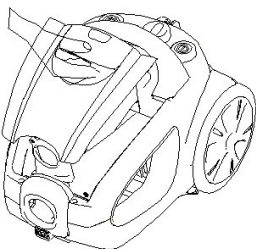

1. Switch off the vacuum cleaner and disconnect the plug from the mains. To do this always pull on the plug and not on the cable.
2. You can pull the dust container together with the cleaning system out of their anchoring with the aid of the carrier handle on the dust container. Now lift out the dust container and carry it to the waste bin.
3. A push button is located on the dust container that you can use to open and empty it automatically (bottom-down technology). To do this hold the dust container over your dustbin and press on the empty button.

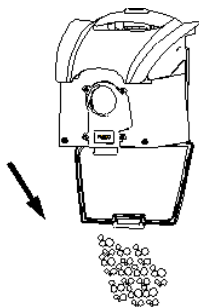

4. After emptying it clean the air filter again if necessary (see also Cleaning the air filter below). After this rinse out the dust container and wipe it dry.

5. After this push the air filter cleaning system back into position in the cyclone vacuum cleaner until it snaps into place. Your cyclone vacuum cleaner is now ready for use again.

6. If suction isn't enough when dust doesn't reach the max, please open the dust cup and see if there is something twisted the cone of the filter cover. Please clean it up on time when you find the winding.

Cleaning the sponge filter

The sponge filter and the sponge cover should be cleaned regularly. Cleaning is best done when emptying the dust container. To do this follow the instructions in the Emptying dust container section.

1. Switch off the vacuum cleaner and disconnect the plug from the mains. To do this always pull on the plug and not on the cable.
2. You can pull the dust container together with the cyclone cleaning system out of their anchoring with the aid of the carrier handle on the dust container. Take hold of the carrier handle on the dust container and pull it upwards.
3. Turn the sponge cover open and take out the sponge filter
4. Now rinse the sponge filter under running water and allow it to dry.
5. Place the sponge filter back in the sponge cover (or replace with a new one) and fit it into the dust container until it snaps into place. Your cyclone vacuum cleaner is now ready for use again.

Cleaning the exhaust air filter (HEPA filter)

The exhaust air filter cleans the air a final time before it leaves the vacuum cleaner. You can clean the exhaust air filter as follows:

1. Switch off the vacuum cleaner and disconnect the plug from the mains. To do this always pull on the plug and not on the cable.
2. Open the exhaust air grill (this is at the rear of the cyclone vacuum cleaner.)
3. The exhaust air filter is visible when the grill has been opened.
4. Rinse the filter under cold running water and allow dry.
5. Put the exhaust air filter back into place (or replace with a new one) and place in the grill.
6. Close the exhaust air filter grill.

Do not dispose of electrical appliances



as unsorted municipal waste, use separate collection facilities.

Contact your local government for information regarding the collection systems available.

If electrical appliances are disposed of in landfills or dumps, hazardous substances can leak into the ground water and get into the food chain, damaging your health and well-being.

When replacing old appliances with new ones, the retailer is legally obligated to take back your old appliance for disposals at least free of charge.

Specifications

Power:	2000 W
Rated Voltage:	220-240 V
Rated Frequency:	50 Hz
Rated current:	9 A

Set

Vacuum cleaner	1
Instruction manual	1
Warranty book	1
Package	1



Environment friendly disposal:

You can help protect the environment!

Please remember to respect the local regulations: hand in the non-working electrical

equipment to an appropriate waste disposal centre.

The manufacturer reserves the right to change the specification and design of goods.

RU

Пылесос

Уважаемый покупатель!

Поздравляем Вас с приобретением изделия торговой марки "Saturn". Уверены, что наши изделия будут верными и надежными помощниками в Вашем домашнем хозяйстве.

Не подвергайте устройство резким перепадам температур. Резкая смена температуры (например, внесение устройства с мороза в теплое помещение) может вызвать конденсацию влаги внутри устройства и нарушить его работоспособность при включении.

Устройство должно отстояться в теплом помещении не менее 1,5 часов. Ввод устройства в эксплуатацию после транспортировки производить не ранее, чем через 1,5 часа после внесения его в помещение.

ВАЖНЫЕ МЕРЫ БЕЗОПАСНОСТИ

Прочитайте инструкцию по эксплуатации перед использованием устройства

ПРЕДУПРЕЖДЕНИЕ

Во избежание возникновения пожара, поражения электричеством или травмирования:

1. Не оставляйте пылесос включенным в розетку. Если пылесос не используется, а также перед его обслуживанием, отключайте его от сети.
2. Во избежание поражения электричеством не пользуйтесь пылесосом вне помещения или для уборки влажных поверхностей.
3. Используйте пылесос согласно инструкции по эксплуатации. Также должны использоваться только аксессуары, рекомендуемые производителем.
4. Запрещается использование пылесоса с поврежденным шнуром питания, а также в случае ненадлежащей работы пылесоса. Не включайте устройство после его падения, повреждения, попадания в воду, а обратитесь в авторизованный сервисный центр для ремонта.
5. Не тяните за шнур питания, не пережимайте шнур питания дверью, а следите, чтобы шнур питания не касался острых краев.
6. Не тяните за шнур при отключении от сети. Чтобы отключить пылесос, берите за вилку, а не за шнур.
7. Запрещено брать пылесос мокрыми руками.

8. Не вставляйте предметы в отверстия пылесоса. Запрещено использование пылесоса с заблокированными отверстиями. Очищайте пылесос от пыли, катышек, волос и всего, что может препятствовать прохождению воздуха.

9. Не приближайте волосы, свободную одежду, пальцы и т.д. к отверстиям пылесоса.

10. Перед отключением от сети выключайте пылесос.

11. Будьте особенно внимательны при эксплуатации пылесоса на ступеньках.

12. Запрещено использование пылесоса для уборки воспламеняемых веществ, таких как бензин, а также использовать устройство в местах, где могут присутствовать такие вещества.

13. При сматывании шнура питания держите шнур руками.

14. Отключите пылесос перед подключением гибкого шланга.

15. Запрещено убирать пылесосом сигареты, спички или тлеющий пепел.

16. Не используйте пылесос без мешка для пыли!

17. Если поврежден шнур питания, его должны заменить в авторизованном сервисном центре.

18. Уровень шума -70~80 дБ.

19. Данное устройство не предназначено для использования лицами с ограниченными физическими, чувствительными или умственными способностями, а также лицами, не имеющими опыта и знаний, если они не находятся под наблюдением или не получили инструкции по использованию устройства от лица, ответственного за их безопасность. Не рекомендуется использовать устройство детям в возрасте до 14 лет.

Срок службы – 4 года.

**Сохраните инструкцию по эксплуатации
СОСТАВНЫЕ ЧАСТИ И АКСЕССУАРЫ**

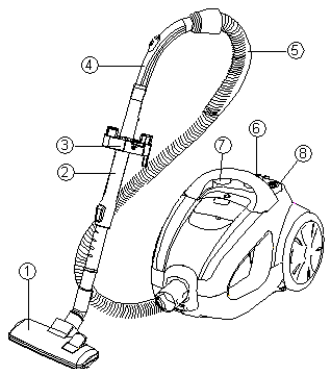

1. Щетка для пола
2. Телескопическая трубка
3. Держатель для хранения
4. Регулятор воздушного потока на ручке.
5. Шланг
6. Регулятор скорости мотора
7. Кнопка автоматического сматывания шнура
8. Кнопка Вкл./Выкл.

Внимание!

В случае, если забились воздуховодные отверстия, щетки для пола или телескопическая трубка, немедленно выключите пылесос. Перед повторным включением пылесоса почистите место блокировки воздуха.

1. Запрещено использовать пылесос вблизи нагретых приборов.

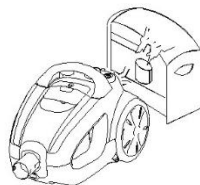

2. Включайте вилку в розетку сухими руками.

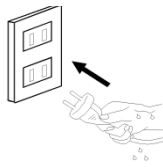

3. Перед началом уборки пылесосом уберите острые предметы с пола –они могут повредить мешок для пыли пылесоса!

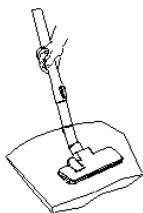

4. При выключении из вилки не тяните за шнур питания, а берите за вилку!

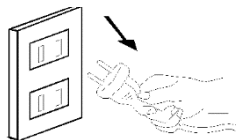

СБОРКА ПЫЛЕСОСА

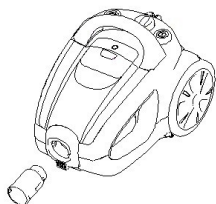

1. Сборка и разборка шланга

Сборка:

Вставьте шланг в воздуховпускное отверстие.

Нажмите и проверните шланг до полной фиксации.

Разборка:

Отключите шнур питания из розетки и отсоедините шланг от пылесоса.

2. Сборка телескопической трубки и аксессуаров.

2.1: Отсоедините телескопическую трубку от шланга.

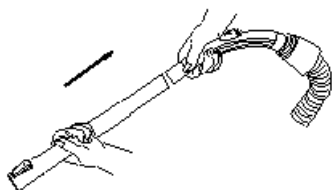

2.2: Регулировка длины телескопической трубки.

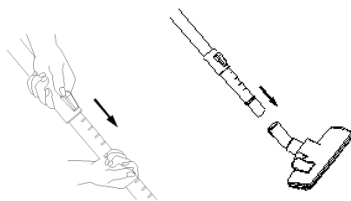

Длину телескопической трубки можно регулировать. Чтобы увеличить или уменьшить длину трубки, нажмите на защелку сбоку трубки и вытяните (задвиньте) саму трубку. Выбрав нужную длину трубки, отпустите защелку и зафиксируйте трубку в данном положении.

2.3: Закрепите щетку для пола в телескопической трубке.

2.4: Щеткой для пола удобно чистить ковры и деревянные полы.



Очистка ковров

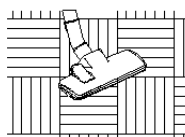

Очистка деревянного пола

Щетка для мебели

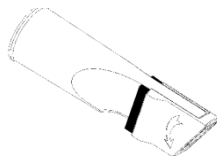

Щетка для мягкой мебели

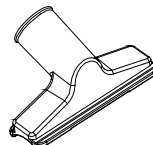

Переключение щетки для пола:

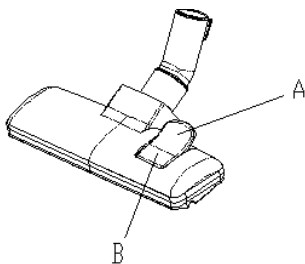

A: Пол = щетка открыта
B: Ковры = щетка спрятана

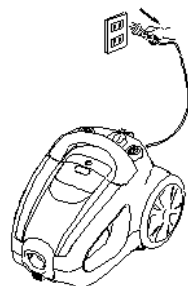

ЭКСПЛУАТАЦИЯ

1. Перед эксплуатацией пылесоса вытяните шнура питания достаточной длины и включите вилку в розетку. Желтая отметка на шнуре обозначает, что дальше нее разматывать шнур не рекомендуется. Нажмите кнопку включения пылесоса.

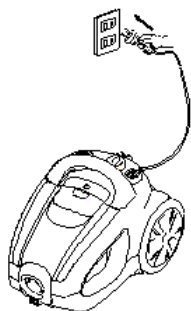

2. Чтобы размотать шнур питания,



одной нажмите кнопку автоматического сматывания шнура, а второй рукой вытяните шнур необходимо длины.

Регулировка мощности всасывания

Мощность всасывания можно регулировать на ручке пылесоса. Для деликатных материалов рекомендуется использовать минимальную мощность всасывания. Среднюю мощность всасывания можно выставить для матрасов, мягкой мебели и ковров. Максимальную мощность всасывания используют для уборки плитки, деревянных и других полов.

СИСТЕМА ОЧИСТКИ «ЦИКЛОН»

Функция очистки «Циклон» работает без мешка для пыли. Пыль попадает в пылесборник с помощью потока воздуха. Дальше воздух очищается через постоянный моющийся фильтр в пылесборнике, защитный фильтр мотора и фильтр на выходе (HEPA фильтр).

Внимание!

Запрещается очистка без фильтра или с поврежденным фильтром. Пыль может повредить мотор.

Регулярно очищайте пылесборник от пыли.

Очистка пылесборника

В пылесборнике хорошо видно, когда его нужно очистить.

1. Выключите пылесос и извлеките вилку из розетки.
2. Возьмите за ручку пылесборника и извлеките его из пылесоса. Вытряхните пыль из пылесборника в мусорное ведро.

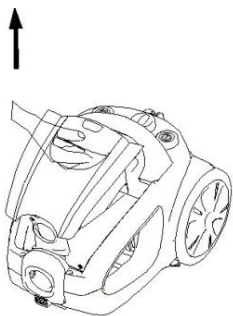

3. Кнопкой, расположенной на пылесборнике, открывается пылесборник. Поместите пылесборник над мусорным ведром и нажмите кнопку пылесборника.

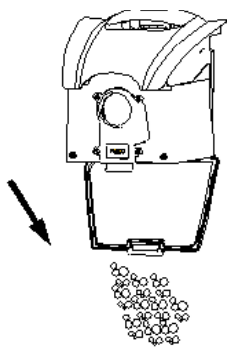

4. После очистки пылесборника при необходимости также почистите фильтр. Промойте пылесборник и тщательно его высушите.
5. Установите чистый пылесборник обратно на место – пылесос снова готов к работе.
6. Если недостаточны силы всасывания пылесоса, откройте крышку и убедитесь, что фильтр не пережат.

Очистка губчатого фильтра

Регулярно очищайте губчатый фильтр:

1. Выключите пылесос и отключите вилку от сети питания.
2. Извлеките пылесборник вместе с системой очистки «Циклон» за ручку.
3. Поверните крышку губчатого фильтра и извлеките губчатый фильтр.
4. Промойте губчатый фильтр под проточной водой и высушите его.
5. Установите губчатый фильтр обратно, закройте крышку и поставьте на место пылесборник (он должен защелкнуться). Пылесос готов к работе.

Очистка фильтра на выходе (HEPA)

фильтра)

Фильтр на выходе очищает воздух на выходе из пылесоса, прежде чем он покинет пылесос. Способ очистки фильтра на выходе:

1. Выключите пылесос и отключите вилку от сети питания.
2. Откройте решетку гнезда посадки HEPA фильтра (она находится с задней части пылесоса).
3. После снятия решетки виден HEPA фильтр.
4. Промойте HEPA фильтр в холодной воде, а затем высушите.
5. Установите HEPA фильтр на место (или замените на новый) и поставьте решетку обратно.
6. Закройте решетку фильтра.

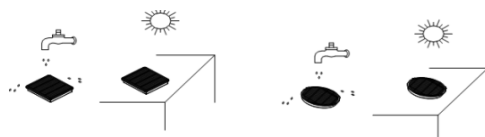

Запрещено выбрасывать электрические устройства с общими бытовыми отходами. Обратитесь к местным органам управления относительно утилизации бытовой техники. Если бытовая техника попадает на полигон с бытовым мусором, опасные материалы загрязняют воду и почву, что является опасным для человека.

При замене устройства на новое в магазине обязаны бесплатно принять ваше устройство для дальнейшей утилизации.

Технические характеристики

Мощность:	2000 Вт
Номинальное напряжение:	220-240 В
Номинальная частота:	50 Гц
Номинальная сила тока:	9 А

Комплектация

Пылесос	1
Инструкция по эксплуатации с гарантийным талоном	1
Упаковка	1



Безопасность окружающей среды. Утилизация
Вы можете помочь в охране окружающей среды!

Пожалуйста, соблюдайте местные правила: передавайте неработающее электрическое оборудование в соответствующий центр утилизации отходов.

Производитель оставляет за собой право вносить изменения в технические характеристики и дизайн изделий.

UA

Пилосос

Шановний покупець!

Вітаємо Вас із придбанням виробу торгівельної марки "Saturn".

Ми впевнені, що наші вироби будуть вірними й надійними помічниками у Вашому домашньому господарстві.

Не піддавайте пристрій різким перепадам температур. Різка зміна температури (наприклад, внесення пристрою з морозу в тепле приміщення) може викликати конденсацію вологи всередині пристрою та порушити його працездатність при вмиканні. Пристрій повинен відстоятися в теплому приміщенні не менше ніж 1,5 години. Введення пристрою в експлуатацію після транспортування проводити не раніше, ніж через 1,5 години після внесення його в приміщення.

ВАЖЛИВІ ЗАХОДИ БЕЗПЕКИ

Прочитайте інструкцію з експлуатації перед використанням пристрою.

ПОПЕРЕДЖЕННЯ

Задля уникнення пожежі, ураження електрикою або травмування:

1. Не залишайте пилосос увімкненим в розетку. Якщо пилосос не використовується, а також перед його обслуговуванням, відключайте його від мережі.
2. Щоб уникнути ураження електрикою не користуйтеся пилососом поза приміщенням або для прибирання вологих поверхонь.
3. Використовуйте пилосос згідно інструкції з експлуатації. Також повинні використовуватися лише аксесуари, рекомендовані виробником.
4. Забороняється використання пилососа з пошкодженим шнуром живлення, а також у разі неналежної роботи пилососа. Не вмикайте пристрій після його падіння, пошкодження, потрапляння у воду, а зверніться у авторизований сервісний центр для ремонту.
5. Не тягніть за шнур живлення, не затискайте шнур живлення дверима, а також стежте, щоб шнур живлення не торкався гострих країв.
6. Не тягніть за шнур при відключенні від мережі. Щоб відключити пилосос, беріть за вилку, а не за шнур.

7. Заборонено брати пилосос мокрими руками.

8. Не вставляйте предмети в отвори пилососа. Заборонено використання пилососа з заблокованими отворами.

Очищайте пилосос від пилу, кошлатення, волосся і всього, що може перешкоджати проходженню повітря.

9. Не наближайте волосся, вільний одяг, пальці і т.д. до отворів пилососа.

10. Перед відключенням від мережі вимикайте пилосос.

11. Будьте особливо уважні при експлуатації пилососа на сходах.

12. Заборонено використання пилососа для прибирання займистих речовин, таких як бензин, а також використовувати пристрій в місцях, де можуть бути присутні такі речовини.

13. При змотуванні шнура живлення тримайте шнур руками.

14. Вимкніть пилосос перед підключенням гнучкого шланга.

15. Заборонено прибирати пилососом сигарети, сірники або тліючий попіл.

16. Не використовуйте пилосос без мішка для пилу!

17. Якщо пошкоджений шнур живлення, його повинні замінити в авторизованому сервісному центрі.

18. Рівень шуму -70 ~ 80 дБ.

19. Пристрій не призначений для використання особами з обмеженими фізичними, чуттєвими або розумовими здібностями, а також особами, які не мають досвіду і знань, якщо вони не знаходяться під наглядом або не отримали інструкції з використання пристрою від особи, відповідальної за їх безпеку. Не рекомендується використовувати пристрій дітям віком до 14 років.

Термін служби – 4 роки.

Збережіть інструкцію з експлуатації

СКЛАДОВІ ЧАСТИНИ І АКЕСУАРИ

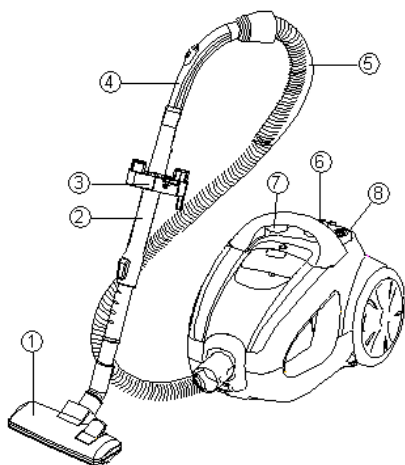

1. Щітка для підлоги
2. Телескопічна трубка
3. Тримач для зберігання
4. Регулятор повітряного потоку на ручці.
5. Шланг
6. Регулятор швидкості мотора
7. Кнопка автоматичного змотування шнура
8. Кнопка Увімк./Вимк .

Увага!

У разі, якщо забилися повітровпускні отвори, щітки для підлоги або телескопічна трубка, негайно вимкніть пилосос. Перед повторним вмиканням пилососа почистіть місце блокування повітря .

1. Заборонено використовувати пилосос поблизу нагрітих приладів.

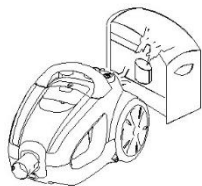

2. Вмикайте вилку в розетку сухими руками.

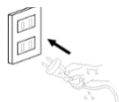

3. Перед початком прибирання пилососом приберіть гострі предмети з підлоги - вони можуть пошкодити мішок для пилу пилососа !

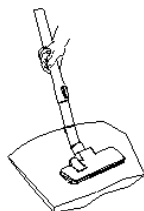

4. При вимиканні з вилки не тягніть за шнур живлення, а беріть за вилку !

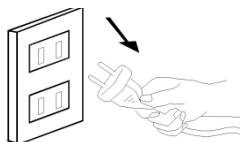

ЗБИРАННЯ ПИЛОСОСА

1. Збирання і розбирання шланга

Складання:

Вставте шланг в повітровпускний отвір.

Натисніть і поверніть шланг до повної фіксації.

Розбирання:

Вийміть шнур живлення з розетки і від'єднайте шланг від пилососа .

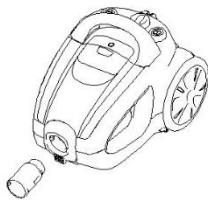

2. Збирання телескопічної трубки і аксесуарів.

2.1: Від'єднайте телескопічну трубку від шланга.

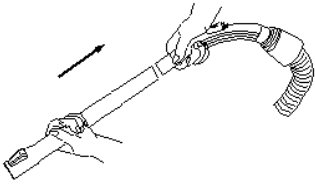

2.2: Регулювання довжини телескопічної трубки.

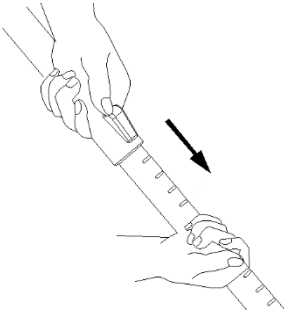

Довжину телескопічної трубки можна регулювати. Щоб збільшити або зменшити довжину трубки, натисніть на засувку збоку трубки і витягніть (засуньте) саму трубку. Вибравши потрібну довжину трубки, відпустіть засувку і зафіксуйте трубку в даному положенні.

2.3: Закріпіть щітку для підлоги в телескопічній трубці .

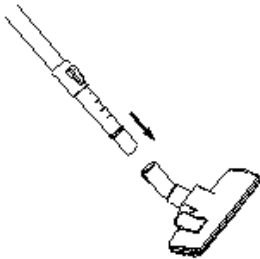

2.4: Щіткою для підлоги зручно чистити килими та дерев'яні підлоги .



Очищенная
килими

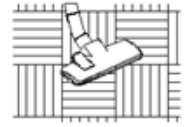

Очищення
дерев'яної підлоги

Щітка для меблів

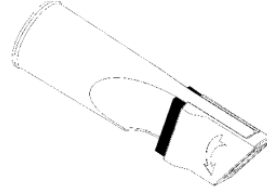

Щітка для м'яких меблів

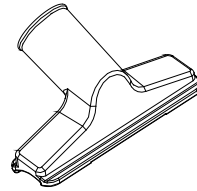

Перемикання щітки для підлоги:

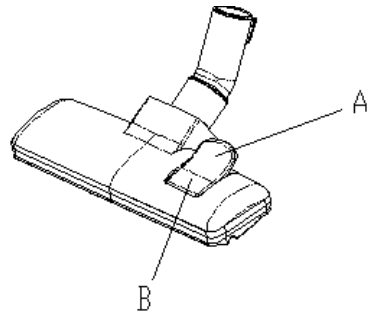

A : Підлога = щітка відкрита
B : Килими = щітка захована

ЕКСПЛУАТАЦІЯ

1. Перед експлуатацією пилососа витягніть шнура живлення достатньої довжини і увімкніть вилку в розетку. Жовта позначка на шнурі позначає, що далі неї розмотувати шнур не рекомендується.

Натисніть кнопку вмикання пилососа.

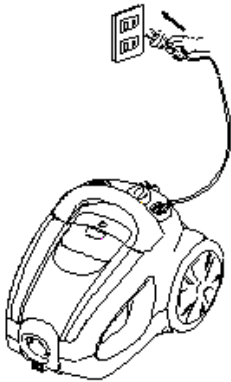

2. Щоб розмотати шнур живлення, однією рукою натисніть кнопку авто-

матичного змотування шнура , а іншою рукою витягніть шнур необхідної довжини.

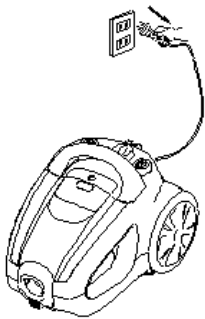

Регулювання потужності всмоктування

Потужність всмоктування можна регулювати на ручці пилососа. Для делікатних матеріалів рекомендується використовувати мінімальну потужність всмоктування. Середню потужність всмоктування можна виставити для матраців, м'яких меблів і килимів. Максимальну потужність всмоктування використовують для прибирання плитки, дерев'яних та інших підлог.

СИСТЕМА ОЧИЩЕННЯ «ЦИКЛОН»

Функція очищення «Циклон» працює без мішка для пилу. Пил потрапляє в

пилосбірник за допомогою потоку повітря. Далі повітря очищається через постійний фільтр, що миється, в пилосбірник, захисний фільтр мотора і фільтр на виході (HEPA фільтр).

Увага!

Забороняється очищення без фільтра або з пошкодженим фільтром. Пил може пошкодити мотор.

Регулярно очищайте пилосбірник від пилу.

Очищення пилосбірника

У пилосбірнику добре видно, коли його потрібно очистити.

1. Вимкніть пилосос і вийміть вилку з розетки.
2. Візьміть за ручку пилосбірник і витягніть його з пилососа. Витрусіть пил з пилосбірника у відро для сміття.

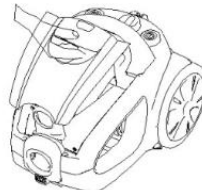

3. Кнопка, розташована на пилосбірнику, відкриває пилосбірник. Помістіть пилосбірник над сміттєвим відром і натисніть кнопку пилосбірника.

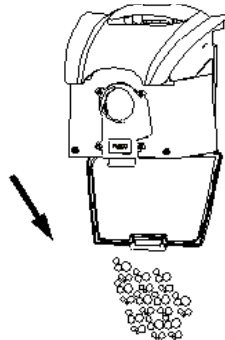

4. Після очищення пилосбірника при необхідності також почистіть фільтр. Промийте пилосбірник і ретельно його висушіть.
5. Встановіть чистий пилосбірник назад на місце - пилосос знову готовий до роботи.
6. Якщо недостатньо сили всмоктування пилососа, відкрийте кришку і

переконайтесь , що фільтр не пошкоджений.

Очищення губчастого фільтра

Регулярно очищайте губчастий фільтр:

1. Вимкніть пилосос і відключіть вилку від мережі живлення.
2. Вийміть за ручку пилосбірник разом з системою очищення «Циклон».
3. Поверніть кришку губчастого фільтра і витягніть губчастий фільтр.
4. Промийте губчастий фільтр під проточною водою і висушіть його.
5. Встановіть губчастий фільтр назад, закрийте кришку і поставте на місце пилосбірник (він повинен зачинитися) . Пилосос готовий до роботи.

Очищення фільтра на виході (HEPA фільтра)

Фільтр на виході очищає повітря на виході з пилососа , перш ніж воно залишить пилосос. Спосіб очищення фільтра на виході:

1. Вимкніть пилосос і відключіть вилку від мережі живлення.
2. Відкрийте решітку гнізда посадки HEPA фільтра (вона знаходиться з задньої частини пилососа) .
3. Після зняття решітки видно HEPA фільтр.
4. Промийте HEPA фільтр в холодній воді, а потім висушіть .
5. Встановіть HEPA фільтр на місце (або замініть на новий) і поставте решітку назад.
6. Закрийте решітку фільтра.

Заборонено викидати електричні пристрої з загальними побутовими відходами. Зверніться до місцевих органів управління щодо утилізації побутової техніки. Якщо побутова техніка потрапляє на полігон з побутовим сміттям , небезпечні матеріали забруднюють воду і ґрунт , що є небезпечним для людини.

При заміні пристрою на новий в магазині зобов'язані безкоштовно прийняти ваш пристрій для подальшої утилізації.

Технічні характеристики

Потужність:	2000 Вт
Номинальна напруга:	220-240 В
Номинальна частота:	50 Гц
Номинальна сила струму:	9 А

Комплектація

Пилосос	1
Інструкція з експлуатації з гарантійним талоном	1
Упаковка	1

Безпека навколишнього середовища. Утилізація



Ви можете допомогти в охороні навколишнього середовища!

Будь ласка, дотримуйтесь

місцевих правил: передавайте непрацююче електричне обладнання у відповідний центр утилізації відходів.

Виробник залишає за собою право вносити зміни в технічні характеристики й дизайн виробів.



Saturn[®]

**МЕЖДУНАРОДНЫЕ ГАРАНТИЙНЫЕ
ОБЯЗАТЕЛЬСТВА**

**INTERNATIONAL
MANUFACTURER'S WARRANTY**

**МІЖНАРОДНІ ГАРАНТІЙНІ
ЗОБОВ'ЯЗАННЯ**

MEZINÁRODNÍ ZÁRUKA

INTERNATIONAL MANUFACTURER'S WARRANTY

The Warranty is provided for the period of 2 years or more if the Law on User Right of the country where the appliance was bought provides for a greater minimum warranty period.

All terms of warranty comply with to the Law on Protection of the Consumer Rights and are governed by the legislation of the country where the product was bought.

The warranty and free of charge repair are provided in any country where the product is delivered to by Saturn Home Appliances or authorized representative thereof, and where no restriction of import or other legal provisions interfere with rendering of warranty services and free of charge repair.

Cases uncovered by the warranty and free of charge repair:

1. Guarantee coupon is filled in improperly.
2. The product has become inoperable because of the Buyer's nonobservance of the service regulations indicated in the instruction.
3. The product was used for professional, commercial or industrial purposes (except for the models, specially intended for this purpose that is indicated in the instruction).
4. The product has external mechanical damage or damage caused by penetration of the liquid inside, dust, insects and other foreign objects.
5. The product has damages caused by non-observance of the rules of power supply from batteries, mains or accumulators.
6. The product was exposed to opening, repair or modification of design by the persons, unauthorized to repair; independent cleaning of internal mechanisms etc. was made.
7. The product has natural wear of parts with limited service life, expendables etc.
8. The product has deposits of scale inside or outside of fire-bar elements, irrespective of used water quality.
9. The product has damages caused by effect of high (low) temperatures or fire on non-heat resistant parts of the product.
10. The product has damages of accessories and nozzles which are included into the complete set of product shipment (filters, grids, bags, flasks, cups, covers, knives, sealing rings, graters, disks, plates, tubes, hoses, brushes, and also power cords, headphone cords etc.).
11. A defect was a result of inappropriate installing of the appliance by non-specialists of the supplier's authorized service center.

On the warranty service and repair, please contact the authorized service centers of "Saturn Home Appliances".

MEZINÁRODNÍ ZÁRUKA

Záruka se poskytuje na dobu 2 roky. V případě že Zákon na ochranu spotřebitele daně země nařizuje delší dobu, prodlužuje se záruka na tuto dobu.

Veškeré záruční podmínky odpovídají Zákonu o ochraně práv uživatelů a jsou řízené zákonodárstvím státu, kde byl výrobek koupen.

Záruka a bezplatná oprava se poskytují v každém státě, kam jsou výrobky dodané společností „Saturn Home Appliances“ nebo jejím zplnomocněným

zástupcem a kde nejsou žádná omezení na dovoz nebo jiné právní předpisy omezující poskytnutí záručního servisu a bezplatné opravy.

Případy, na které se záruka a bezplatná oprava nevztahují

1. Záruční list je vyplněn nesprávně.
2. Výrobek byl poškozen kvůli tomu, že zákazník nesplnil pravidla použití, která jsou uvedena v návodu.
3. Výrobek byl používán k profesionálním, komerčním nebo průmyslovým cílům (kromě modelů speciálně určených pro tyto cíle, což je uvedeno v návodu).
4. Výrobek má vnější mechanická poškození nebo poškození, vyvolaná tím, že se dovnitř dostala tekutina, prach, hmyz a jiné cizí předměty.
5. Výrobek má poškození, která jsou vyvolaná nesplněním pravidel napájení od baterií, sítě nebo akumulátorů.
6. Výrobek rozebírali, opravovali nebo měnili jeho konstrukci lidé, kteří nebyli zplnomocnění k opravě, bylo provedeno samostatné čištění vnitřních mechanismů a pod.
7. Výrobek má přirozené opotřebování dílů s omezenou dobou použití, spotřebních materiálů atd.
8. Výrobek má vrstvu usazeniny uvnitř nebo zvenku termoelektrických ohříváčů, bez ohledu na kvalitu používané vody.
9. Výrobek má poškození, která jsou vyvolaná působením vysokých (nízkých) teplot nebo ohně na termonestabilní části výrobku.
10. Výrobek má poškozené příslušenství a nástavce, které jsou dodané spolu s výrobkem (filtry, sítky, sáčky, baňky, mísy, víka, nože, šlehače, struhadla, kotouče, talíře, trubky, hadice, kartáče a také síťové šňůry, sluchátkové šňůry atd.).
11. Vada je důsledkem nesprávné instalace výrobku neoprávněnou osobou.

V otázkách záručního servisu a oprav se obraťte na autorizovaná servisní střediska společnosti „Saturn Home Appliances“.

МЕЖДУНАРОДНЫЕ ГАРАНТИЙНЫЕ ОБЯЗАТЕЛЬСТВА

Гарантия на изделие предоставляется на срок 2 года или более в случае, если Законом о защите прав потребителей страны, в которой было приобретено изделие, предусмотрен больший минимальный срок гарантии.

Все условия гарантии соответствуют Закону о защите прав потребителей и регулируются законодательством страны, в которой приобретено изделие. Гарантия и бесплатный ремонт предоставляются в любой стране, в которую изделие поставляется компанией «Saturn Home Appliances» или ее уполномоченным представителем, и где никакие ограничения по импорту или другие правовые положения не препятствуют предоставлению гарантийного обслуживания и бесплатного ремонта.

Случаи, на которые гарантия и бесплатный ремонт не распространяются:

1. Гарантийный талон заполнен неправильно.
2. Изделие вышло из строя из-за несоблюдения Покупателем правил эксплуатации, указанных в инструкции.
3. Изделие использовалось в профессиональных, коммерческих или промышленных целях (кроме специально предназначенных для того моделей, о чем указано в инструкции).
4. Изделие имеет внешние механические повреждения или повреждения, вызванные попаданием внутрь жидкости, пыли, насекомых и др. посторонних предметов.
5. Изделие имеет повреждения, вызванные несоблюдением правил питания от батарей, сети или аккумуляторов.
6. Изделие подвергалось вскрытию, ремонту или изменению конструкции лицами, не уполномоченными на ремонт; производилась самостоятельная чистка внутренних механизмов и т.д.
7. Изделие имеет естественный износ частей с ограниченным сроком службы, расходных материалов и т.д.
8. Изделие имеет отложение накипи внутри или снаружи ТЭНов, независимо от качества используемой воды.
9. Изделие имеет повреждения, вызванные воздействием высоких (низких) температур или огня на нетермостойкие части изделия.
10. Изделие имеет повреждения принадлежностей и насадок, входящих в комплект поставки изделия (фильтров, сеток, мешков, колб, чаш, крышек, ножей, венчиков, терок, дисков, тарелок, трубок, шлангов, щеток, а также сетевых шнуров, шнуров наушников и т.д.).
11. Дефект возник в результате некорректной установки изделия не специалистами уполномоченного сервисного центра поставщика.

По вопросам гарантийного обслуживания и ремонта обращайтесь в специализированные сервисные центры фирмы «Saturn Home Appliances».

Актуальный перечень специализированных сервисных центров можно посмотреть на сайте: <http://saturn.ua/ru/servis>, или узнать по телефону горячей линии: 0-800 505-27-09

Город, адрес	Название АСЦ	Телефон	МБТ	Сплит-системы	LCD	СМА	Мороз. лари
г. Азов, ул. Привокзальная, 4	«Мир Сервиса»	8 (988) 993-37-78	+		+	+	+
г. Альметьевск, ул. К. Цеткин, 18а	Сервисный Центр ИП, Валиуллин М.Р.	8 (8553) 32-22-11 8 (960) 047-22-11	+	+	+	+	+
г. Анапа, ул. Астраханская, 98	СЦ «СПЕКТР-СЕРВИС»	8 (86133) 6-09-84, 8(918) 215-57-75	+	+	+	+	+
г. Апшеронск, Краснодарский край, ул. Ворошилова, 109	Абсолют-сервис	8 (86152) 2-81-99	+	+	+	+	+
г.Архангельск, ул. Котласская, д.1, корп. 1, офис 12	«ВЕГА-29»	8 (8182) 44-15-55	+				
г. Астрахань, ул. Савушкина, 47	ООО ПКЦ «ВДВ»	8 (8512) 25-19-39, 8 (8512) 25-12-00	+	+	+		
г. Астрахань, ул. Кирова, 54	"Радиомастерская"	8 (8512) 50-19-97	+		+		
г. Астрахань, ул. Маскаковой, 16, 2 этаж, комн.7	СЦ «Ремонтная Бригада»	8 (8512) 54-67-67, 8 (8512) 54-91-91		+		+	+
г. Ахтубинск, м-н Мелиораторов, 15	ООО «Ковчег»	8 (85141) 3-61-25	+	+	+	+	+
г. Ахтубинск, ул. Панфилова, 32	Сервисный Центр ИП Комаров Николай	8 (927) 552-47-21, 8 (937) 122-13-99				+	+
г. Барнаул, ул. Пролетарская, 113	ООО «Диод»	8 (3852) 63-94-02	+		+	+	+
г. Батайск, пер. Книжный, 9, кв.25	ИП Кулешов А.П.	8 (905) 425-60-4-73	+	+	+		
г. Батайск, ул. Матросова, 37	Центральный Сервисный	8 (8635) 47-47-72	+	+	+	+	+

	Центр						
г. Белореченск, ул. Мира, 63	ООО «Дело техники»	8 (86155) 3- 11-00, 8 (918) 980- 64-75	+	+	+	+	+
г. Бугуруслан, ул. Транспорт- ная, 18	"Рембыт- техника"	8(3535) 23- 23-98, 8-922-802- 21-58	+	+	+	+	+
г. Буденновск, ул. Октябрьская, 84	ИП Цивенов Д.С.	8 (86559) 2- 08-02, 8 (86559) 5-29-71	+	+	+	+	+
г. Брянск, ул. Ульянова, д. 36	СЦ «Техно- мастер»	8 (3955) 67- 00-44, 8(3955) 56- 61-93	+	+	+	+	+
г. Брянск, проезд Московский, д.3	ООО «Центр Климата»	8(4832) 63- 06-00, 8 (4832) 33- 15-61		+			
г. Волгоград, ул. Елецкая, 173	АСЦ «Классика»	8 (8442) 97- 50-10, 8 (960) 883- 59-00		+			
г. Волгоград, ул. Томская, 4а	ИП Спицын С.В.	8 (8442) 98- 16-47, 8 (8442) 53- 06-04	+	+	+	+	+
г. Волгоград, ул. М. Балонина, 11 г	ООО «Спец- Холод»	8 (8442) 37- 16-74, 8 (8442) 37- 69-03		+			
Волгоградская обл., Калачевский р-н, п. Береславка	Сервис- ный Центр «Техно- Быт»	8 (961) 688- 53-48		+			
Волгоградская обл., р.п. Быково, ул. Калинина, 9	Сервис- ный Центр ИП Рахимов Ренат	8 (927) 521- 52-00		+		+	+
Волгоградская обл., п. Елань, ул. Л. Толстого, 32	Сервис- ный Центр ИП Егоров Юрий	8 (937) 722- 68-12				+	+
Волгоградская обл., р.п. Октярь- ский, ул. Кругли- кова, 158	Сервисный Центр ИП Макеев Юрий	8 (937) 730- 66-03		+		+	+

Волгоградская обл., г. Суровикино	Сервисный Центр ИП Караичев Алексей	8 (904) 404-14-55				+	+
г. Волгодонск, Ростовская обл., пр-т. Строителей, 12/15	СЦ «Master»	8 (928) 126-63-66	+		+		
г. Волгодонск, ул. Ленина, д. 110	«Х МОБАЙЛ»	8(8639) 27-80-47	+	+	+	+	+
г. Волжский, ул. 77-й Гвардейской, 65а	«Сервис. ГИМ»	8 (937) 717-93-36	+		+		
г. Вологда, ул.Чернышевского, 65	«Ремонт бытовой техники»	8 (8172) 70-03-45, 8 (8172) 54-21-54	+		+	+	+
Вологодская обл., Рубцово, 1а	ООО «МИГ»	8 (8172) 52-72-51	+		+		
г. Воронеж, ул. Б. Хмельницкого, 46	СЦ «ТЕХНО»	8 (473) 260-09-08, 8 (473) 240-57-73	+		+	+	
г. Горно-Алтайск, пер Жукова д.13	СЦ «Викс»	8 (38822) 6-23-32	+		+	+	+
г. Грозный, ул. Дадин Айбики, 48	«Арсгир»	8 (962) 655-20-00	+	+	+	+	+
г. Дзержинск, Нижегородская обл., ул. Чапаева, 68	Мастерская «СЕРВИС ПЛЮС»	8 (8313) 21-14-14	+		+		
г. Дзержинск, пр. Циолковского, 54	СЦ «Кварц»	8(8313) 20-56-00	+	+	+	+	
г. Димитровград, ул. Октябрьская, 63	АСЦ «ЭлКом Сервис»	8 (84235) 2-86-59, 8 (84235) 9-14-64	+		+	+	+
г. Ейск, ул. Пушкина, 84	АСЦ «Техно-сервис»	8 (86132) 2-11-71, 8 (86132), 3-66-02	+	+	+	+	+
г. Ейск, ул. Маяковского, д. 55	СЦ «Гарант»	8(86132)5-05-00	+	+		+	+
г. Екатеринбург, . Амундсена, 64	Мастерская «Ремонт бытовой	8 (343) 240-26-60	+		+		

	техники и электро-ники»						
г.Екатеринбург, ул.Кислородная, 7а, офис 201.	Сервис-ный центр «GOLD»	8-919-372-28-4		+			+
г. Екатеринбург, ул. Походная, 81, офис 3	СЦ «Элит-детальсервис»	8(3955) 67-00-44, 8 (3955) 56-61-118	+		+	+	+
г. Зерноград, ул. им. Косарева, 22	ИП Поддубный Л.Ю.	8(86359) 4-32-23,8 (86359) 4-06-42		+			
г. Елец, ул. Октябрьская, 47	ООО Фирма «ПОЛЮС»	8 (47467) 4-12-08, 8 (47467) 4-33-17	+		+		
г. Иваново, ул. Дзержинского, 45/6	ООО «Спектр-Сервис»	8 (4932) 335185, 8 (4932) 335236	+	+	+	+	+
г. Ижевск, ул. Азина, 4	ООО «АРГУС-Сервис»	8 (3412) 30 79-79, 8 (3412)30-83-07	+		+	+	+
г. Ижевск, ул. М. Горького,76	ООО «АРГУС-Сервис»	8 (3412) 78-76-85, 8 (3412) 78-06-64	+		+	+	+
г. Ижевск, ул. Буммашевская, д. 7/1, офис 301, 307	«Климат-Контроль»	8 (3412) 44-60-40, 8 (3412) 44-60-67			+		
г. Изобильный, мк-н. «Радуга» №7 (рынок «Светлана»)	«Автоматика 26»	8 (86545) 2-74-74			+		
г. Йошкар-Ола, ул. Воинов Интернационалистов, д 24 а	СЦ «Аквamarin»	8 (8362) 24-11-24, 8(8362) 25-55-40	+	+	+	+	
г. Иркутск, ул. Академическая, 24	ООО «Мастер ТВ»	8 (3952) 42-55-76 8 (3952) 78-15-83	+		+	+	
г. Иркутск, ул. Сурнова, 56	СЦ «Комту»	8 (3952) 28-74-50, 8 (3952) 76-71-75			+	+	+

г. Ишим, ул. Карасульская, 183	ООО «Домотехника-сервис»	8 (34551) 7-46-31						+
г. Каменск-Уральский, ул. Исетская, 336	Техно-центр-Сервис	8 (3439) 39-95-20, 8 (34399) 34-74-40	+	+	+	+		+
г. Камышин, ул. Ленина, 6В	ООО СЦ «Альфа»	8 (84457) 9-17-43, 8 (84457) 9-45-89	+	+	+		+	+
г. Карабулак, ул. Джабагиева, 157	ИП Хамхоев И.М.	8 (8734) 44-42-44	+	+			+	+
г. Кемерово, пр. Октябрьский, 53/2	ВК-Сервис	8 (3842) 35-39-67	+				+	
г. Кизляр, пер. Рыбный 17	«Терек»	8 (87239) 2-33-55,8 (87239) 3-01-77	+	+	+		+	+
г. Киров, ул. Некрасова, 42	ООО «Экран-Сервис»	8 (8332) 56-25-95,8 (8332) 54-70-77	+		+		+	
г. Константиновск, Ростовская обл., пер. Студенческий, 9	Макаров-ЮГ	8 (988) 548-24-36	+		+			
г. Константиновск, Ростовская обл., пер. Студенческий, 9	Макаров-ЮГ	8-928-172-52-26		+				
г. Кореновск, ул. Пурыхина, 2, корп. А	ИП Бондаренко А.В.	8 (86142) 4-43-59	+	+	+		+	+
г. Кореновск, ул. Ярославская, 1	«Сервис Бытовой Техники»	8-918-936-36-53		+			+	+
г. Краснодар, ул. Новороссийская, 3	Абсолют-сервис	8(861) 267-50-88	+	+	+		+	+
г. Краснодар, ул. Академика Лукьяненко, 103, оф. 55	«М-Сервис-Юг»	8 (861) 222-64-13, 8 (861) 222-85-55, 8 (905) 408-08-38	+	+	+		+	+
Краснодарский край, ст. Брюховецкая,	СЦ «Офисная Техника»	8 (86156) 3-40-40,8-918-990-35-04	+		+		+	

ул. Энгельса, 106Б							
Краснодарский край, ст. Варениковская, ул. Виноградная, 42/2	ИП Лютерович В.М.	8 (918) 041-31-04, 8 (86131) 71-2-72		+			+
Краснодарский край, ст. Каневская, ул. Свердликоса, 116	ИП Галишников А.А.	8 (86164) 7-01-22		+			
Краснодарский край, ст. Ленинградская, ул. Жлобы, 57г	ООО «Умань-бытсервис»	8 (86145) 3-78-74		+			+
Краснодарский край, ст. Стародеревянковская, ул. Комсомольская, 25	ООО «Элит Сервис»	8 (86164) 65-4-95, 8-918-355-81-70	+	+		+	+
Краснодарский край, ст. Староминская, ул. Толстого, 1	ИП Галишников А.А.	8 (86153) 4-16-70		+			
Краснодарский край, ст. Старощербиновская, ул. Ленина, 168	«ТЕХНО-КЛИМАТ»	8 (86151) 4-33-54, 8 (918) 464-00-86	+	+		+	+
г. Красноярск, ул. Дудинская, 6	ООО «Сибирский мастер»	8 (3912) 92-92-22,8 (3912) 41-78-88	+	+	+	+	+
г. Красноярск, ул. Дудинская, д. 1	СЦ «Электроальянс»	8 (3912) 93-54-33, 8 (3912) 94-52-82	+	+	+	+	+
г. Курск, ул. Студенческая, 36а, ул. Сумская, 376	СЦ «Маяк+»	8 (4712) 50-85-90, 8 (4712) 35-04-91	+	+	+	+	
г. Лабинск, Краснодарский край, ул. Турчанинова, 2	ООО «БЫТСЕРВИС»	8 (86169) 7-39-99, 8 (86169) 7-24-96	+	+	+	+	+
г. Липецк, ул. Космонавтов, 66	ООО «Владон»	8 (4742) 33-45-65, 8 (4742) 33-45-95	+	+	+	+	+

г. Майкоп, ул.Димитрова, 25	ООО «Элек- трон- Сервис»	8 (8772) 55- 62-38	+	+	+	+	+
г. Махачкала, пр. Шамиля, 20	С.Ц «РОСАМ»	8 (8722) 93-30-73	+	+	+	+	+
Ростовская обл., г. Миллерово, ул. Калинина, 11	СЦ «Мастер Плюс»	8 (86385) 2- 33-26, 8 (960) 458- 07-11	+	+		+	+
г. Морозовск, ул. Советская, д. 9А	«Х МОБАЙЛ»	8-909-401- 35-21	+	+	+	+	+
г. Москва, г. Зе- леноград, ул. Логвиненко, корпус 1534	ООО «Протор- Сервис»	8 (499) 717- 82-07, 8 (499) 717- 82-12	+		+	+	+
г. Москва, б-р Маршала Рокос- совского, 3 (м.ул. Подбель- ского)	Техниче- ский Центр «Юник»	8 (495) 721- 30-70, 8 (499) 168- 05-19, 8 (499) 168- 47-15	+		+	+	+
г. Набережные Челны, ул. Вахи- това,.20 (30/05)	Сервис- ный Центр «ТриО»	8 (8552) 35- 90-02, 8 (8522) 35- 90-42	+	+	+	+	+
г. Нальчик, пр-т. Ленина, 24	ООО «Альфа- Сервис»	8 (8662) 42- 04-30, 8 (8662) 42- 12-21	+		+	+	
г. Невинномыск, ул. Гагарина, 55	СЦ «ЭДВИС»	8 (86554) 5- 59-77, 8 (86554) 3- 67-57	+	+	+	+	+
г. Нефтекамск, ул. Победы, д. 10А	АСЦ «Техно- Мастер»	8 (34783) 3- 43-44	+	+	+	+	+
г. Нижнекамск, ул. Кайманова, 9 (маг. «Ак Кал- фак»)	«Техника»	8 (8555) 48- 08-80, 8- 917-906-60- 06	+		+	+	+
г. Нижний Новго- род, ул. Ларина, 18а	ООО «Бытовая Автомати- ка-Сервис»	8 (831) 46- 18-848		+			+
г. Нижний Нов- город, ул. Коновалова, 6		8 (831) 46- 18-848		+			+

г. Новокузнецк, ул. Грдины,18	ООО «Сибсервис»	8 (3843) 20-31-33	+		+	+	+
г. Новомосковск, ул. Московская, д.21/27	ООО «ЕСКО»	8 (48762) 6-46-46	+	+	+	+	+
г. Новороссийск, ул. Серова, 14	ООО «АРГОН-СЕРВИС»	8(8617) 6311-15, 8 (8617) 63-03-95	+	+	+	+	+
г. Новосибирск, ул. Королёва,17а	ООО «К-техника»	8 (383)274-99-33, 8 (383) 274-99-45	+		+		
г. Новосибирск, ул.Воинская, 63, корпус 3	ООО «Техно-сиб»	8 (383) 210-59-49,8 (383) 210-52-92	+		+	+	
г. Новошахтинск, пл. Базарная, 24А	Электро Мир	8 (86369) 3-74-75, 8 (928) 609-35-85	+	+	+		
г. Оренбург, ул. Космическая, 4	ИП Бабина Т.В.	8 (3532) 36-87-94	+			+	+
г. Омск, ул. Лер- монтова, д. 194	ООО «Домотех-ника сер- вис»	т.8(3812) 36-74-01					+
г. Омск, ул. Б. Хмельницкого, 130	«Гаран- тийная мастер- ская»	8 (3812) 36-42-02	+	+	+	+	
г. Орск, ул. Волкова, 2	«Айс- Сервис+»	8 (3537) 33-84-43, 8 (3537) 35-13-18	+	+	+	+	+
г. Орск, пр. Ленина д.11	ООО «Гранд- Сервис»	8 (3537) 35-79-93	+	+	+	+	+
г. Пенза, ул. Кулакова, 2	ООО «Мир Сервиса»	8 (8412) 26-09-60, 8 (8412) 26-12-29	+		+	+	+
г. Пермь, ул. Деревообделоч- ная, 3, корп. Б	ООО «СК- Сервис»	8 (342) 221-40-99	+	+	+	+	+
г. Пермь, ул. Маршрутная, 11	СЦ «Энерго- климат»	8 (342) 240-93-35, 8 (342) 240-93-24		+			

г. Петрозаводск, ул. Северная, 11	«Алкор- Сервис»	8 (8142) 78- 06-93, 8 (8142) 70- 65-48	+		+		
г. Прокопьевск, ул.Обручева, д. 39-5	ИП Сюткин В.В.	8 (3846) 69- 33-00	+	+	+	+	+
г. Псков, ул. Труда, 11	ООО «Ремонт и Сервис»	8 (8112)-53- 86-30, 8 (8112) 53- 86-50	+		+		
г. Пятигорск, ул. Ермолова, 12	Техно Сервис	8-928-225- 95-85		+		+	+
г. Пятигорск, ул. 5-ый Переулок, 3	«Сервис- ный Центр»	8 (8793) 98- 70-11	+	+	+	+	+
г. Россошь, Воронежская обл., ул. Мали- новского, 50е	Регио- нальная Сервисная Компания	8 (47396) 48-911	+	+	+	+	+
г. Ростов-на- Дону, ул. Евдо- кимова, 37в	ООО «Максим- Сервис»	8 (863) 250- 47-77	+		+		
г. Ростов-на- Дону, пр. Шолохова, д.7	«Алиса- Сервис»	8(863) 227- 60-90, 8 (863) 299- 00-50	+	+	+	+	+
г. Ростов-на- Дону, ул. 50- летия Ростсель- маша, 1/52, офис 55	ООО «Мастер»	8 (863) 21- 92-112, 8-800-100- 51-52	+	+	+	+	+
Ростовская обл., ст. Багаевская, ул.Трюта,11а/ 17а	ИП Иванов А.П.	8 (906) 453- 35-81	+		+		
г. Рыбинск, Яро- славская обл., ул. Свободы,12	Сервисная служба «ТЕХНО- СЕРВИС»	8 (4855) 22- 04-77, 8(4855) 25- 38-60	+	+	+	+	+
Ростовская обл., ст. Егорлыкская, ул. Ворошилова, 14	«Всё Для Дома»	8 (86370) 2- 19-50	+	+	+	+	+
г. Рыбинск, Ярославская обл., ул. Свобо- ды , 12	Сервисная служба «ТЕХНО- СЕРВИС»	8 (4855) 22- 04-77, 8 (4855) 25- 38-60	+	+	+	+	+

г. Рыбинск, Ярославская обл., ул. Моторо- строителей, 21	Сервисная служба «ТЕХНО- СЕРВИС»	8 (4855) 24- 31-21	+	+	+	+	+
г. Рязань, ул. Пушкина, 14, корп. 1	ООО «Гарант- Климат»	8 (4912) 76- 88-01, 8 (4912) 40- 30-30	+	+	+	+	+
г. Рязань, ул. Ка- симовское шоссе, 42 а	ООО «Гарант- Климат»	8(4912) 41-33-02,	+	+	+	+	+
г. Самара, ул. Лениградская 100/ ул. Ленинская,56	ООО «Спец- Мастер»	8 (846) 990- 37-51, 8 (846) 240- 98-17	+		+	+	+
г. Санкт- Петербург, пр. Обуховской обо- роны, 197	ООО «Евро- сервис XXI»	8 (812) 600- 11-97	+	+	+	+	
г. Санкт- Петербург, про- спект Стачек, д. 41, литера А	ООО «Прогресс- Сервис»	8 (812) 325- 36-56, 8 (812) 325- 36-57	+		+	+	
г. Санкт- Петербург, ул. Магнитогорская, д. 11, 36Н, лит.И	ООО «БИТ-95»	8 (812) 822- 18-00, 8 (812) 320- 06-61	+				
г. Саранск, ул. Садовая, 1	ООО «ТЕСТ- СЕРВИС»	8 (8342) 23- 05-91, 8 (8342) 47- 48-59	+	+	+		
г. Саратов, ул. Большая Са- довая, 95	ООО «ТРАНС- СЕРВИС- Саратов»	8 (8452) 52- 81-21, 8 (8452) 52- 83-84	+	+	+	+	+
г. Семикара- корск, ул. Лени- на, 167/1	ремонт С.Б.Т	8 (951)-522- 38-11	+	+	+	+	+
г. Сергиев Посад, пр-т. Красной Армии, 253а	СП «Город- ская Служба Бытового Сервиса»	8 (496) 547- 04-95, 8 (496) 549- 32-79	+	+		+	+
г. Серпухов, ул. Советская, 7	БЮРО РЕ- МОНТА "АЛЬФА-S"	8-963-624- 49-46			+	+	+
г. Смоленск, ул. Крупской, д. 44	СЦ «АТЛАНТ»	(4812) 45-05 -13,8-920- 333-09-44	+	+	+	+	+

г. Сочи, ул. Донская, 90	ООО «ДЭЛ»	8 (8622) 55-51-19, 8 (8622) 55-01-08	+				+	+
г. Ставрополь, ул. Пушкина, 63	ООО «Унисервис»	8 (8652) 24-30-14, 8 (8652) 23-31-81	+	+	+		+	+
г. Ставрополь, пр. Кулакова, 15е, оф. 21	«Мир Климата»	8 (8652)95-53-68, (8652) 95-61-90		+				
г. Старый Оскол, Белгородская обл., м-н. Лебединец, 1а	ЗАО «АВАН-ТАЖ-ИНФОРМ»	8 (4725) 24-62-27, 8 (4725) 24-73-49	+	+	+			
г. Стерлитамак, Республика Башкортостан, ул. Худайбердина, 158	ООО «Сервис-Технос»	8 (3473) 20-12-13, 8 (3473) 20-27-70	+			+	+	+
г. Сыктывкар, Республика Коми, ул. Гаражная, 25	«Тех Сервис»	8 (8212) 22-95-29, 8 (8212) 29-12-20	+	+	+		+	+
г. Тамбов, ул. Мичуринская, 137а	ООО «БВС-2000»	8 (4752) 56-19-42, 8 (4752) 56-19-44	+	+	+		+	+
г. Тимашевск, Краснодарский кр., ул. Ленина, 24/2	Сервис бытовой техники	8 (86130) 4-86-59, 8 (918) 147-02-03	+	+			+	+
г. Тихорецк, ул. Гоголя, 2/2	АСЦ «БЫТ-СЕРВИС»	8 (86196) 7-20-53	+	+	+		+	+
г. Тольятти, ул. Мира, 48	ООО «Волга Техника+»	8 (8482) 22-72-41, (8482) 22-71-85, 8 (8482) 61-65-64	+	+	+		+	+
г. Томск, пр. Кирова, 58	ООО «Экстрем-2»	8 (3822) 56-23-35, 8 (3822) 48-08-80	+		+			
г. Тула, ул. Ф. Энгельса, 137	ООО «Сервис-Центр»	8 (4872) 31-12-57	+	+	+		+	+

г. Тюмень, ул. Ватутина, 55	Сервисный Центр «Ваш Дом»	8 (3452) 47- 35-69	+		+	+	+
г. Улан-Удэ, ул. Ербанова, 28	СЦ «Мастер»	8 (3012) 21- 89-63	+		+	+	+
г. Ульяновск, ул. Металлистов, 16/7	АСЦ «Совре- менный сервис»	8 (8422) 73- 44-22, 8 (8422) 73- 29-19	+	+		+	+
г. Усть-Джегута, КЧР, ул. Курорт- ная, 378а	СЦ «КАВКАЗ- СЕРВИС»	8 (87875) 7- 44-82	+	+	+	+	+
г. Уфа, ул. Академика Королева, д. 6/1	ООО «Бирюса- сервис»	8 (347) 236- 57-07	+		+		
г. Уфа, ул. Пр. Октября, 148	«Пилигрим- сервис»	8 (3472) 77- 12-62	+		+		
г. Уфа, ул. Мен- делеева, 153, пр. Октября, 42, ул. Мира, 7	СЦ «Джене- рал»	8 (347) 279- 90-70, 8 (347) 241- 62-02					+
г. Цимлянск, Ро- стовская обл., ул. Социалисти- ческая, 15а	«Теле- радиотова- ры»	8 (86391) 2- 18-06	+		+		
г. Чебоксары, ул.Гагарина, 36	ЗАО «Телера- дио сервис»	8 (8352) 62- 30-97, 8 (4942) 63- 20-98	+		+		
г. Челябинск, Про- изводствен- ная,8б	Рембыт- техника	8 (351) 239- 39-34, 8 (351) 239- 39-35	+	+	+	+	+
г. Череповец, ул. Моченкова, 18	«Ремонт бытовой техники»	8 (8202) 54- 31-88	+		+	+	+
г. Черкесск, пр. Ленина, 340 «В»	АСЦ «ЮГ- СЕРВИС»	8 (8782) 27- 30-60, 8 (8782) 27- 70-77	+	+	+	+	+
г. Черкесск, ул.Первомай- ская, 48, оф. 11	АСЦ «Мак. Сим.»	8 (8782) 25- 04-66, 8 (8782) 25- 19-15	+	+	+	+	+
г. Чита, ул.Токмакова, 33	«Центрбыт- сервис»	8 (3022) 36- 39-36, 8 (3022) 36- 39-32	+	+	+	+	+

г. Шахты, Ростовская обл., ул. Садовая, 1	Техно Сервис	8 (904)-345-83-18	+	+	+	+	+
г. Элиста, 3-й микрорайон, 21а	«СКВ Сервис»	8 (84722) 9-52-07, 8 (937) 469-52-07	+	+	+	+	+
г. Энгельс, ул. Петровская, 57	«Ремонт-сервис»	8 (8453) 55-80-89, 8 (964) 848-45-06	+		+	+	+
г. Ярославль, ул. Угличская, 12	ООО «Трио-Сервис»	8 (4852) 25-94-83	+		+		

МІЖНАРОДНІ ГАРАНТІЙНІ ЗОБОВ'ЯЗАННЯ

Гарантія на виріб надається на термін 2 роки чи більше у випадку, якщо Законом про захист прав споживачів країни, в якій був придбаний виріб, передбачений більший мінімальний термін гарантії.

Всі умови гарантії відповідають Закону про захист прав споживачів і регулюються законодавством країни, у якій придбано виріб.

Гарантія і безкоштовний ремонт надаються в будь-якій країні, у яку виріб постачається компанією «Saturn Home Appliances» чи її уповноваженим представником, і де ніякі обмеження по імпорту чи інші правові положення не перешкоджають наданню гарантійного обслуговування і безкоштовного ремонту.

Випадки, на які гарантія і безкоштовний ремонт не поширюються:

1. Гарантійний талон заповнений неправильно.
2. Виріб вийшов з ладу через недотримання Покупцем правил експлуатації, зазначених в інструкції.
3. Виріб використовувався в професійних, комерційних чи промислових цілях (крім спеціально призначених для цих моделей, про що зазначене в інструкції).
4. Виріб має зовнішні механічні чи uszkodження, викликані влученням всередину рідини, пилу, комах і інших сторонніх предметів.
5. Виріб має uszkodження, викликані недотриманням правил живлення від батарей, мережі чи акумуляторів.
6. Виріб піддавався розкриттю, ремонту чи зміні конструкції особами, не уповноваженими на ремонт; проводилося самостійне чищення внутрішніх механізмів тощо.
7. Виріб має природний знос частин з обмеженим терміном служби, вичерпаних матеріалів і т.д.
8. Виріб має відкладення накипу всередині чи зовні ТЕНів, незалежно від якості використовуваної води.
9. Виріб має uszkodження, чи uszkodження, які викликані впливом високих (низьких) температур чи вогню на нетермостійкі частини виробу.
10. Виріб має uszkodження приладдя і насадок, що входять у комплект постачання виробу (фільтрів, сіток, мішків, колб, чаш, кришок, ножів, вінчиків, терок, дисків, тарілок, трубок, шлангів, щіток, а також мережних шнурів, шнурів навушників тощо).
11. Дефект виник внаслідок некоректного встановлення виробу не спеціалістами уповноваженого сервісного центру постачальника.

З питань гарантійного обслуговування і ремонту звертайтеся до спеціалізованих сервісних центрів фірми «Saturn Home Appliances».

Актуальний перелік спеціалізованих сервісних центрів можливо переглянути на сайті: <http://saturn.ua>, або дізнатися за телефоном гарячої лінії: 0-800 502-502

№ п/п	Місто, Адреса АСЦ	№ телефону	Назва АСЦ	Аудіо-Відео техніка (АВ)	Мала побутова техніка (МПТ)	Велика побу- това техніка (ВПТ)	Кондиціонери	Холодильники, ларі	Газові таганки	ІТ-техніка
1	Алчевськ, вул. Га- гаріна, 36	(06442)- 91137, моб. 099052100 1	Hi-Fi (Кіслов)	+	+	+	+	+	-	+
2	Артемівськ, вул. Артема, 42	(06274)- 49128, 06274- 49129	Світ елек- троніки	+	+	+	+	+	-	+
3	Біла Церк- ва, бул. 50- років Пере- моги, 82	(04563)- 68413	Маяк- сервіс	+	+	+	+	+	-	+
4	Біла Церк- ва, вул. Льоване- вського, 28А	(0456)- 333295, (0456)- 309400, моб.094- 9299400	Дойч- елек- тро- сервіс	-	+	+	+	+	-	-
5	Бердичів, вул. Леніна, 57	(04143)- 40636	"ЄВРО- СЕРВІС"	+	+	+	-	+	+	+
6	Берего- ве, вул. І. Франка 43	(03141)- 43432	ПП "Пру- ніца"	+	+	+	+	-	-	-
7	Вінниця, вул.50р Пе- ремоги, 51	(0432)- 699573	Лотос	+	+	+	+	+	+	+
8	Вінниця, пр-в. Щор- са, За	(0432)- 642457, (0432)- 642622	Базелюк	-	+	+	-	-	-	-
9	Вінниця, вул. Порика,1	(0432)- 509191, (0432)- 579191, моб.066- 35091-91, моб.096- 0509191	СЦ Спе- ціаліст	+	+	+	+	+	-	+
10	Вінниця, пр-т.Юності, 16	(0432)- 464393, (0432)- 468213, (0432)-	СП "Скор- маг- сервіс"	+	+	+	+	+	+	+

		519254								
11	Вінниця, ву Чехова, 43	моб. 067-7899525	Світ електроніки	+	+	+	-	-	-	-
12	Вільногірськ, Дніпропетровська обл., вул. Ленінського Комсомолу, 62-Б	(05653)-52771	Титан	+	+	+	+	+	+	+
13	пр. Кірова, 59 Дніпропетровськ	(0562)-350409, (0562)-346705	Лотос	+	+	+	+	+	-	+
14	Дніпропетровськ, вул. Олеся Гончара, 6	(056)-7356328, (056)-7356325	Дінек-сервіс	+	+	+	+	+	-	+
15	Дніпропетровськ пр. Кірова, 46-А	(056)-78540-02, моб. 067-50719-64	Дойч-електросервіс	-	+	+	+	+	+	-
16	Дніпропетровськ, вул. Коротка, 41-А, р-н Індустріальний	(056)-7900460	АСЦ Універсалсервіс	+	+	+	+	+	-	+
17	Донецьк, вул Собінова, 129-А	моб. 066-2493639	Сатурн-Донецьк	+	+	+	-	-	-	+
18	Донецьк, вул. Жмури, 1	моб. 066-5082652, моб. 096-7232447	СЦ Схід-Сервіс	+	+	+	+	+	+	+
19	Донецьк, пр-т Полеглих комунарів, 188	(062)-3450607	Техно-сервіс	+	+	+	+	+	-	+
20	вул. Домбровського, 24 Житомир	(0412)-470742	СЦ Коваль (Євро-сервіс)	-	-	+	+	+	-	-
21	Житомир, вул. Львівська, 8	(0412)-471568, моб. 067-4115812	Тандем-Сервіс (СПД "Ващук")	+	+	+	-	-	-	+
22	Запоріжжя, вул. Гоголя, 175	(061)-78750-51, (0612)-	ЛОТОС	+	+	+	+	+	+	+

		639790								
23	Запоріжжя, вул. Дзержинського, 83	(0612)-120303	Електротехніка	+	+	+	+	-	-	+
24	Запоріжжя, вул. Правди, 50	(061)-2209764, (061)-2209765	Рембтехсервіс	+	+	+	+	+	-	+
25	Івано-Франківськ вул. Вовчинецька, 223	(0342)-756040, (0342)-712813	ЛОТОС	+	+	+	+	+	-	-
26	Івано-Франківськ, вул.Нова, 19-А	(0342)-559525, (0342)-750777	Бріз ЛТД	+	+	+	+	-	-	-
27	Іллічівськ вул. Промислова, 2	моб. 067-3248218	"САТУРН-ОДЕСА"	+	+	+	+	+	+	+
28	Ірпінь, вул. Пролетарська, 76	(04597)-57393	ВКФ "Валерія"	+	+	+	-	-	-	-
29	Канів, вул. Леніна, 161	моб.067-3248401, моб 067-3248365,(04736)-62949	ООО «САТУРН-МАГНІТ»	+	+	+	+	+	+	+
30	Київ, вул. Лугова, 16	(044)-4269198,(044)-3629198	ЧП "Огієнко"	+	+	-	-	-	-	+
31	Київ, б-р І. Лепсе, 55	(044)-36414-63, (044)-4086660, (044)-4972936, (044)-4973455, (044)-4973619, (044)-4086658, (044)-4086659	Дойч-електро-сервіс	-	+	+	+	+	+	-
32	Київ,	(044)-5911190	ТОВ "Сатурн ТВ"	+	+	+	+	+	+	+

	вул. Ново-константинівська 1-Б									
33	Керч, вул. Радянська, д.15	(06561)-62102, моб. 096-3852181	Бутенко	+	+	+	-	-	-	+
34	Кіровоград, вул. Короленко, 2	(0522)-357923, (0522)-278002, (0522)-273300	ЛОТОС	+	+	+	+	+	-	+
35	Кіровоград вул. Чорвола, 1-В	(0522)-272840, (0522)-277667	Європобут-тех (ПП Денисенко)	+	+	+	+	+	+	+
36	Коломия, вул. Привокзальна, 13	моб. 097-7766770, моб. 097-2642167	Бриз ЛТД	+	+	+	+	+	+	+
37	Костянтинівка Донецька обл., вул. Безнощенко, 10	(06272)-26223, (06272)-22186, моб. 050-27968-16	Гармаш (СЦ)	+	+	+	-	-	-	-
38	Коростень вул. Жори Кудаківа, 2-В	(04142)-50504	ПП "Бондарь"	-	+	+	+	+	+	+
39	Краматорськ вул. Шкільна, 7	моб. 050-5260668	Технолюкс СЦ	+	+	+	+	+	+	+
40	Краматорськ б-р. Краматорський, 3	(06264)-59389	Ісламів РР	+	+	+	+	-	+	-
41	Краматорськ вул. 20лет Жовтня, 8	моб. 050-97320-14	Сатурн-Донбас	+	+	+	+	+	-	+
42	Краматорськ вул. Поштова, 5-А	(0626)-412134, моб. 067-2557990	Стоїків АСЦ	+	+	+	+	+	+	+
43	Кременчук, вул. Радянська, 44,	(05366)-39192	ЕкоСан	+	+	+	+	+	+	+

	офіс 2									
44	Кривий Ріг, пр.Гагаріна, 42	(056)- 40133- 56, (056)- 40400- 80, (056)- 4746103	АСЦ "ЄВРО- СЕРВІС"	+	+	+	-	+	+	-
45	Кривий Ріг вул. Революційна, 73	(056)- 4400764	ТОВ "Ягу- ар" Фокстрот	+	+	+	+	+	-	+
46	Кривий Ріг, вул. Косіо- ра,64/7	(056)- 4400779	ЛОТОС	+	+	+	+	+	-	+
47	Кривий Ріг, вул. Льот- чиків, 9	(056)- 4092302, (056)- 4092303	Атлант сервіс (Резні- ченко)	+	+	+	+	+	+	+
48	Лубни, вул. Радянська, 81	050-21491 73, моб. 066-017- 02-03	СЦ Яценко	+	+	+	+	+	+	+
49	Луганськ, вул. Ломоносова, 96-Ж	(0642)- 330242, (0642)- 331186, моб. 095- 38689 85	"Східний" СПД Андрей- ченко Д.Л.	+	+	+	+	+	+	+
50	Луганськ, вул. Дніпро- вська, 49-А	(0642)- 505783, моб. 095- 36242 48	Власова ЧП	+	+	+	+	+	+	+
51	Луганськ, сmt. Хря- щува- те, вул. Східна, 61	моб. 066- 06405 64, моб. 050-58092 30	Централь- ний АСЦ	-	-	-	+	-	-	-
52	Луганська обл., вул. Держин- ського, 1 Свер- дловськ	(06434)- 26025, моб. 099-27101 47	Бит- радіо- техніка АСЦ	+	+	+	+	+	+	+
53	Луцьк, вул. Ківеці- вська, 1	(0332)- 290752	"Склад- магазин Сатурн"	+	+	+	-	-	-	+
54	Луцьк, вул. Гулака- Артемо-	(0332)- 779955,моб 097-	Ета- мастер АСЦ	+	+	+	+	+	+	+

	вського, 15-А	0482596									
55	вул. Підго- лоска 15-А Львів	(032)- 24453- 40, (032)- 2445344	Крупс	+	+	+	+	+	+	+	+
56	Львів, вул. Володимира Великого, 2	(032)- 2471499	Пота- пенко СЦ Шанс	+	+	+	-	-	+	+	
57	Львів, вул. Шаране- вича, 28	(032)- 2395152, (032)- 2395577, (032)- 2955028, (032)- 2955029	"РО Сим- пекс"	+	+	+	+	+	+	+	+
58	Львів, вул. Б. Хмельниць- кого, 116	(032)- 2458052	ТОВ "Ре- стор- Сервіс"	+	+	+	-	-	+	+	
59	Макиївка, вул. Паризької комуни, 242	(0623)- 225550, моб. 066- 1032288, моб. 097- 77681 20	Гарант сервіс	+	+	+	-	-	-	-	
60	Маріупіль, бул. 50- років Жовт- ня, 32\18	(0629)- 496005, (0629)- 493006	ЛОТОС	+	+	+	+	+	-	+	
61	Маріупіль, пр-т. Мета- лургів, 227	(0629)- 473000, моб. 098- 31226 28, моб. 095-02826 28	СЦ "Реал- сервіс" (Озе- ров)	+	+	+	+	+	-	+	
62	Маріупіль пр-т. Будівель- ників, 84	(0629)- 491881, моб. 067- 59756 15	Глобал Тек	+	+	+	+	+	-	+	
63	Мелітопіль, вул. Фрунзе, 42	(0619)- 444400	СЦ Компро- місс (АС- сервіс)	-	+	+	+	+	+	+	
64	Могилів-Поді- льський, вул. Покров- ська, 51-А	(04337)- 64847, (0432)- 468213	Ско- рмаг- Сервіс	+	+	+	+	+	+	+	
65	Мука- чеве, вул.	(03131)- 37337,	Віком	+	+	+	-	+	+	-	

	Кооперативна, 46	(03131)-37336, моб. 099-79744 30, моб. 097-34235 51								
66	Миколаїв, вул. Чкалова, 33	(0512)-470496, (0512)-478348	ТСЦ "Аладін"	+	+	+	+	+	+	+
67	Миколаїв, Внутрішньоквартальний проїзд, 2	(0512)-580647	ЛОТОС	+	+	+	+	+	+	-
68	Миколаїв, вул. Леніна, 49	(0512)-582180, моб. 067-51705 70, моб. 066-70564 44	ТОВ "Аладін"	-	+	+	+	+	+	-
69	Нікополь, вул. Шевченко 97, офіс 2	(05662)-41503, моб. 099-07435 53	ООО "Премьер-Сервіс" (Готов)	+	+	+	+	+	+	+
70	Нікополь, вул. Шевченка, 189	(0566)-688563, моб. 0505800296	Рейнфорд АСЦ	+	+	+	+	+	+	+
71	Нікополь, пр. Трубников, 25	(0566)-687014	Світ електроніки	-	+	+	+	+	+	+
72	Нова Каховка вул. Заводська, 38	моб. 095-7247266	Стародубець А.В.	+	+	+	+	+	+	-
73	Новоград Волинський, вул. Вокзальна, 38	(04141)-52010	СПД "Кождуб О.С"	+	+	+	+	+	-	+
74	Одеса, вул. Ільфа та Петрова, 90	(048)-7001737 (048)-7874579	Золоті руки СЦ	+	+	+	+	+	+	+
75	Одеса, вул. Б. Хмельницького, 55	(0482)-390618, моб. 094-83906 19	ПП Кушнір	+	+	+	+	+	-	+
76	Одеса, вул. Приморська,	(048)-7229779	Дойчелектро-	+	+	+	+	+	+	+

	27	(048)-7712538, (048)-7227066	сервіс							
77	Одеса пров. Топольського, 2 (Новосельського, 66)	(048)-7317703, (048)-7317704	Ремус ЛТД	+	+	+	-	-	-	+
78	Павлоград вул. Дніпровська, 172-Б	(05632)-61554, (05632)-62342	ЛОТОС	+	+	+	+	+	-	+
79	Пологи Запорізька обл. вул. Пролетарська, 75	моб. 096-2840836, моб. 066-0857539	Диво-сервіс, Владислав	+	+	+	+	+	+	+
80	Полтава, вул. Степного Фронту, 29	(0532)-694262, моб. 099-601424	ЛОТОС	+	+	+	+	+	+	+
81	Полтава, вул. Красина, 120	(0532)-509889, моб. 050-0137217	Тесла	+	+	+	+	+	-	+
82	Полтава, вул. Фрунзе, 66	(0532)-615621	Промелектроніка	+	+	+	+	+	+	+
83	Полтава, вул. Половка, 64	моб. 099-4243675	Світ електроніки	+	+	+	+	+	+	+
84	Прилуки, вул. Борців Революції, 101/1	(04637)-38595, моб. 095-8862199, моб. 063-5974127, моб. 067-2725751	ЧП Костюченко	-	+	+	+	+	+	+
85	Рівне, вул. Тиха, 12	(0362)-266585	Електроніка-сервіс	+	+	+	+	+	-	+
86	Рівне, вул. С. Бандери, 55	(0362)-436452, (0362)-635489, моб. 067-	Дойч-електро-сервіс	+	+	+	+	+	+	+

		23856 35								
87	Рівне , вул. Фабрична, 12	моб. 097-7804458	Світ електроніки	+	+	+	+	+	-	+
88	Рівне , пров. Робочий, 5	(0362) 43-33-40, моб. 067-3604242	Рубікон	+	+	+	+	+	+	+
89	Саки, вул. Кузнецова, 14	(06563)-22183, моб. 050-9045717	Техно-веліс СЦ	+	+	+	+	+	+	+
90	Свердловськ вул. Дзежинського, 1	(06434)-26025, моб. 099-2710147	Сверловськбит-РадіотехнікаАСЦ	+	+	+	+	+	+	+
91	Севастополь вул. Пожарова, 26-Б	(0692)-55564 3(0692)-453699	Діадема СЦ	+	+	+	+	+	+	+
92	Северодонецьк вул. Єгорова, 24	(06452)-50533, моб. 050-6037272	Служба комфортного Сервісу АСЦ	+	+	+	+	+	+	+
93	Сімферопіль вул. Некрасова 17/1	(0652)-522771, (0652)-544573	ООО "НК-Центр"	+	+	+	+	+	-	+
94	Сімферопіль, вул. Ковильна, 72	(0652)-690778	ТЕЛЕМІР-СЕРВІС	+	+	+	+	+	+	+
95	Сміла вул. Мічуріна, 32	(04733)-46182	Ласк-сервіс	+	+	+	+	+	+	+
96	Стаханів вул. Жовтнева, 1	(06444)-40289, моб. 066-1053966	АСЦ-Альбіт	+	+	+	+	+	-	+
97	вул. Шевченка, 171-Б\10 Стрий	(03245)-58381	Телерадіосервіс	+	+	+	-	-	-	-
98	Суми , вул. Білопольське шосе, 19	моб. 096-3400696	ПП Панченко	+	+	+	+	+	+	+
99	Тернопіль , вул. Чалдаєва,2	моб. 067-3576378, моб. 050-5124887	СПД "Са-муляк"	+	+	+	+	+	+	+

100	Умань , вул. Ленін-ської іскри 1/24	(04744)-46614, (04744)-46134	"Електро-сервіс" ФЛП	+	+	+	-	-	-	-
101	Ужгород вул. Ле-гоцького 3/2	(0312)-654266, моб. 099-55753 07	Ремонт домашньої техніки АСЦ	+	+	+	+	+	+	+
102	Харків вул. Полтав-ський шлях, 3	(057)-73497 24,(057)-7125181	ПП "Тє-в'яшов"	+	+	+	+	-	+	-
103	Харків, вул. Бакуліна, 12	(057)-71713 39, (057)-7021620	ФЛП Горбенко А.И.	+	+	+	+	+	+	+
104	Харків , вул. Фонвізіна, 18 (Кашена-Марсея, 42 А)	моб. 096-5953746	ПП "Сава-нов"	+	+	+	-	-	+	+
105	Харків , пр-т Леніна, 25	(057)-7513432, (057)-7643383, моб. 067-57570 09	КВТ си-стема	-	-	-	+	+	-	-
106	Херсон , вул. Леніна, 35	(0552)-420235	ПП Ко-ман-дин	-	-	-	+	-	-	-
107	Херсон , вул. Карби-шева, 28-А	(0552)-434040, моб. 050-49460 43	ЛОТОС	+	+	+	+	+	+	+
108	Херсон , Ди-митрова, 23	(0552)-296042	ТТЦ Елек-троніка	+	+	+	+	+	+	+
109	Хмельниць-кий , вул. Молодіжна, 7	(0382)-664501, моб. 06307 50889	Орбіта-Ікстал	+	+	+	-	-	+	+
110	Хмельницький пер. Іпо-дромний, 2	(0382)-704700, (0382)-704707, (03822)-	Радіо-донор АСЦ	+	+	+	+	+	-	-

		664616								
111	Хмельницький , вул. Курчатова, 18	(0382)-783773, (0382)-783755	Тритон	+	+	+	+	+	+	+
112	Черкаси, вул. Громова 146, офіс 102	(0472)-563478, (0472)-500354, (0472)-564216, моб. 096-5056363	СЦ "ТЕХНО-ХОЛОД"	+	+	+	+	+	+	+
113	Черкаси, вул. Чорновола, 71	(0472)-314657, (0472)-565621	"Радіо-імпульс"	+	+	+	-	-	-	+
114	Чернігів вул. 77-ї Гвардійської дивізії, 1	(0462)-601585	ООО "ВЕНА"	+	+	+	+	+	-	-
115	Чернівці, вул. Головна, 265-А	(0372)-584301, (0372)-584249	СЦ "Гринчук"	+	+	+	+	+	-	+
116	Чернівці , вул. Головна, 101	(0372)-571204, моб.066-6604161	Сервісний Центр	+	+	+	+	+	+	+
117	Чернівці , вул. Лук'яна Кобилиці, 105	(0372)-554869, моб. 050-4345529	Блошко СЦ	+	+	+	-	+	+	+
118	Шепетів ка вул. Некрасова, 3	(03840)-40017, моб. 067-3601632	Рубікон	+	+	+	+	+	+	+
119	Ялта , вул. Жадановського, 3	(0654)-343051, (0654)-343160, моб.095-73071-51	СЦ "АВІ-Електронікс"	+	+	+	+	+	-	+

GB

WARRANTY COUPON

**When purchasing the product,
please require its checking before you;
BE SURE
that the goods sold to you, are functional and complete
and that the warranty coupon is filled in correctly.**

This warranty coupon confirms the absence of any defects in the product you purchased and provides for free of charge repair of the product failed through the fault of the manufacturer throughout the period of warranty service and free of charge repair.

Failing the presentation of this coupon, in case of its improper filling in, infringement of factory seals (if any), and also in cases indicated in the warranty obligations, the claims are not accepted, and no warranty service and free of charge repair is made! The warranty coupon is valid only in the original copy with the stamp of trading organization, signature of the seller, date of sale and signature of the buyer. Complex home appliances should be installed by supplier's authorized service centers, authorized specialists. In the case of a malfunction of the home appliance because of incorrect installation, the buyer must pay the cost of the visit (call) of the specialist, as well as the cost of fault diagnostics if necessary.

CZ

ZÁRUČNÍ LIST

**Při koupi výrobku
žádejte o jeho vyzkoušení ve Vaší přítomnosti,
PŘESVĚDČTE SE
že Vám prodaný výrobek je dobře fungující a kompletní
a že záruční list je vyplněn správně.**

Tento záruční list potvrzuje, že na Vámi koupeném výrobku nejsou žádné vady a zajišťuje bezplatnou opravu nefungujícího přístroje z viny výrobce, během celé záruční doby.

Bez předložení tohoto listu, při jeho nesprávném vyplnění, porušení plomb výrobce (jsou-li na výrobku) a také v případech, které jsou uvedené v záručním listě, nároky se nepřijímají a záruční oprava se neprovádí!

Záruční list je platný jenom jako originál s razítkem obchodní organizace, podpisem prodáváče, termínem prodeje a podpisem zákazníka.

Instalace komplexní spotřebiče musí být provedena autorizovaným servisním střediskem, specialistou. V případě poruchy v důsledku nesprávné instalace výrobku, kupující je povinen uhradit náklady na výjezd (volání) odborný, pokud je to nezbytné, a náklady na diagnostiku poruch.

RU

ГАРАНТИЙНЫЙ ТАЛОН

**При покупке изделия
требуйте его проверки в Вашем присутствии,
УБЕДИТЕСЬ,
что проданный Вам товар исправен и полностью укомплектован,
гарантийный талон заполнен правильно.**

Данный гарантийный талон подтверждает отсутствие каких-либо дефектов в купленном Вами изделии и обеспечивает бесплатный ремонт вышедшего из строя изделия по вине производителя в течение всего срока гарантийного обслуживания и бесплатного ремонта.

Без предъявления данного талона, при его неправильном заполнении, нарушении заводских пломб (если они имеются на изделии), а также в случаях, указанных в гарантийных обязательствах, претензии не принимаются, а гарантийный и бесплатный ремонт не производится!

Гарантийный талон действителен только в оригинале со штампом торгующей организации, подписью продавца, датой продажи, подписью покупателя.

Установка сложных бытовых приборов должна осуществляться уполномоченными поставщиком сервисными центрами, специалистами. В случае возникновения поломки по причине некорректной установки изделия покупатель должен оплатить стоимость выезда (вызова) специалиста, а в случае необходимости и стоимость диагностики неисправности.

UA

ГАРАНТІЙНИЙ ТАЛОН

**При придбанні виробу
вимагайте його перевірки у Вашій присутності,
ПЕРЕКОНАЙТЕСЬ,
що проданий Вам товар справний і цілком укомплектований,
гарантійний талон заповнений правильно.**

Даний гарантійний талон підтверджує відсутність будь-яких дефектів у купленому Вами виробі і забезпечує безкоштовний ремонт виробу, що вийшов з ладу, з вини виробника протягом всього терміну гарантійного обслуговування і безкоштовного ремонту.

Без пред'явлення даного талона, при його неправильному заповненні, порушенні заводських пломб (якщо вони є на виробі), а також у випадках, зазначених у гарантійних зобов'язаннях, претензії не приймаються, а гарантійний і безкоштовний ремонт не проводиться!

Гарантійний талон дійсний тільки в оригіналі зі штампом торгуючої організації, підписом продавця, датою продажу і підписом покупця.

Встановлення складних побутових приладів повинно здійснюватись уповноваженими постачальником сервісними центрами, фахівцями. В разі виникнення поломки з причини некоректного встановлення виробу покупець повинен сплатити вартість виїзду (виклику) фахівця, а в разі необхідності і вартість діагностування несправності.

Saturn®

WARRANTY COUPON

ZÁRUČNÍ LIST

ГАРАНТИЙНЫЙ ТАЛОН

ГАРАНТІЙНИЙ ТАЛОН

SATURN HOME APPLIANCES S.R.O. KONĚVOVA 141, 13083
PRAHA 3 – ŽIŽKOV, ČESKÁ REPUBLIKA, TEL: + 4202/ 67 108 392

Model/Артикул

Serial number/Sériové číslo/Серийный номер/Серійний номер

Date of sell/Termín prodeje/Дата продажи/Дата продажу,

Shop stamp/Razítko obchodu/Штамп магазина/Штамп магазину

Seller's signature/Podpis prodavače/Подпись продавца/
Підпис продавця

Buyer's Signature confirming the acquaintance and consent with terms of free of charge maintenance service of the product, and absence of the complaints on appearance and color of the product.

Podpis zákazníka, potvrzující seznámení a souhlas s podmínkami

Bezplatného záručního servisu výrobku, a také neexistence nároků na vnějšek a barvu výrobku.

Подпись покупателя, подтверждающая ознакомление и согласие с условиями бесплатного сервисно-технического обслуживания изделия, а также отсутствие претензий к внешнему виду и цвету изделия.

Підпис покупця, що підтверджує ознайомлення і згоду з умовами Безкоштовного сервісно-технічного обслуговування виробу, а також відсутність претензій до зовнішнього вигляду та кольору виробу.

ВІДМІТКИ ПРО ВСТАНОВЛЕННЯ ВИРОБУ*

Дата встановлення	Назва організації, СЦ	№ наряду	ПІБ та підпис майстра
			ПІБ та підпис споживача**

*Побові прилади, для введення в експлуатацію котрих необхідні установочні, монтажні роботи, повинні вводитись в експлуатацію угововаженими спеціалістами сервісних центрів постачальника. В разі виникнення несправності виробу з причини некоректної установки виріб може бути знятий з гарантійного обслуговування, а покупець повинен сплатити вартість виїзду (виклику) фахівця, а в разі необхідності і вартість діагностування несправності.

ВІДМІТКИ ПРО ПРОВЕДЕННЯ СЕРВІСНОГО ОБСЛУГОВУВАННЯ

Дата прийому в ремонт	Заявлений споживачем недолік	№ наряду	Назва організації, СЦ	Перелік виконаних робіт	Перелік встановлених запчастин	Дата завершення ремонту	ПІБ та підпис майстра
							ПІБ та підпис споживача**

** Підпис споживача свідчить про приймання виробу в робочому стані.

ОТМЕТКИ ОБ УСТАНОВКЕ ИЗДЕЛИЯ*

Дата установки	Название организации, СЦ	№ наряда	ФИО и подпись мастера ФИО и подпись потребителя**

*Бытовые приборы, для ввода в эксплуатацию которых необходимы установочные, монтажные работы, должны вводиться в эксплуатацию уполномоченными специалистами сервисных центров поставщика. В случае возникновения неисправности по причине некорректной установки, изделие может быть снято с гарантийного обслуживания, а покупатель должен оплатить стоимость выезда (вызова) специалиста, а в случае необходимости и стоимость диагностики неисправности.

ОТМЕТКИ О ПРОВЕДЕНИИ СЕРВИСНОГО ОБСЛУЖИВАНИЯ

Дата приема в ремонт	Завлеченный потребителем недостаток	№ наряда	Название организации, СЦ	Перечень выполненных работ	Перечень установленных запчастей	Дата завершения ремонта	ФИО и подпись мастера ФИО и подпись потребителя**	

** Подпись потребителя свидетельствует о приеме изделия в рабочее состояние.

NOTES ABOUT THE INSTALLATION OF THE DEVICE*

Installation date	Name of organization, Service Center	Order No	Master's surname, name, patronymic and signature Client's surname, name, patronymic and signature**

* Household appliances for commissioning of which installation and mounting works are required should be commissioning by the supplier's authorized service center specialists. In the case of a malfunction of the product because of incorrect installation, the product may become invalid for warranty service, and the buyer must pay the cost of the visit (call) of the specialist, as well as the cost of fault diagnostics if necessary.

NOTES ABOUT CARRYING OUT OF SERVICE MAINTENANCE

Date of receipt for repair	Client's declared problem	Order No	Name of organization, SC	List of performed work	List of installed spare parts	The repair end date	Master's surname, name, patronymic and signature	
							Client's surname, name, patronymic and signature**	

** Client's signature certifies about the appliance's receipt at the working condition.

Saturn®

Model/Артикул/Артикул.....
Date of sale/Дата продажи/Дата продажу

Serial number/

Серийный номер/

Серийний номер

Name of the Trade Company and Stamp/Наименование торговой организации и штамп/

Назва торгової організації і штамп

м.п./м.п/Stamp

Customer's address, phone#, name, surname/Адрес, телефон, ФИО потребителя/Адреса, телефон, ПІБ споживача

Date of Receiving/Дата приема/Дата прийому

Date of Return/Дата выдачи/Дата видачі

Defect / дефект / дефект

Stamp of the Service Center, signature/Печать сервисного центра, подпись / Печатка сервисного центра, підпис

м.п./м.п/ Stamp

COUPON 1

Saturn®

Model/Артикул/Артикул.....
Date of sale/Дата продажи/Дата продажу

Serial number/

Серийный номер/

Серийний номер

Name of the Trade Company and Stamp/Наименование торговой организации и штамп/

Назва торгової організації і штамп

м.п./м.п/Stamp

Customer's address, phone#, name, surname/Адрес, телефон, ФИО потребителя/Адреса, телефон, ПІБ споживача

Date of Receiving/Дата приема/Дата прийому

Date of Return/Дата выдачи/Дата видачі

Defect/дефект/дефект

Stamp of the Service Center, signature/Печать сервисного центра, подпись / Печатка сервисного центра, підпис

м.п./м.п/ Stamp

COUPON 2

Saturn®

Model/Артикул/Артикул.....
Date of sale /Дата продажи/Дата продажу

Serial number/

Серийный номер/

Серийний номер

Name of the Trade Company and Stamp/Наименование торговой организации и штамп/

Назва торгової організації і штамп

м.п./м.п/Stamp

Customer's address, phone#, name, surname/Адрес, телефон, ФИО потребителя/Адреса, телефон, ПІБ споживача

Date of Receiving/Дата приема/Дата прийому

Date of Return/Дата выдачи/Дата видачі

Defect/дефект/дефект

Stamp of the Service Center, signature/Печать сервисного центра, подпись / Печатка сервисного центра, підпис

м.п./м.п/ Stamp

COUPON 3